





# Welkom bij een groeiend familiebedrijf!

## Til uw bouwproject naar een hoger niveau met de juiste apparatuur!

U kunt veilig voor Logosol kiezen wanneer u met hout gaat werken. Wij onderhouden dagelijks contact met onze klanten over de hele wereld die onze machines gebruiken in hun bedrijf of om te bouwen en te renoveren. Na meer dan 30 jaar in de branche hebben we zowel de kennis als het assortiment dat nodig is zodat u maximaal kunt profiteren van uw investering.

Uw apparatuur valt onder een veiligheidspakket met royale garanties en ondersteuning van deskundige technici. We doen er alles aan om ervoor te zorgen dat uw machine veilig is en perfect functioneert. De producten van Logosol hebben bewezen zeer lang mee te gaan. Dat maakt het bezitten van een product financieel aantrekkelijk.



Houtbewerking is een winstgevende bezigheid, ongeacht of u het voor uzelf doet of om door te verkopen. Het zagen van een boomstam om er iets blijvends van te maken en de geur van vers hout in je neus krijgen is een fantastisch gevoel waarvan ik hoop dat veel mensen dat mogen meemaken!

Bezoek de website van Logosol op [logosol.se](http://logosol.se) voor meer informatie over producten, garanties en leveringen! Wij zijn actief op Facebook, Instagram en YouTube en u bent uiteraard van harte welkom om ons daar te volgen.

*Bengt-Olov Byström*

**Bengt-Olov Byström**

*Bengt-Olov Byström startte Logosol in 1989. Het bedrijf is nog steeds eigendom van de familie Byström met hoofdkantoor in Zweden.*



**De grootste in kleinschalige houtbewerking**

**Zekere leveringen over de hele wereld**

**Meer dan 30 jaar ervaring in de branche**

**Een familiebedrijf met klantgerichte service**

# LOGOSOL

## Garanties voor een zekere aankoop



### QR-codes

Open de mobiele camera van uw smartphone en richt hem op deze symbolen in de catalogus voor meer informatie over de producten.



## Zo kunt u bestellen!

Het is gemakkelijk om te winkelen bij Logosol. Bestel in onze e-shop op [www.logosol.nl](http://www.logosol.nl), per telefoon of e-mail.

### U bent van harte welkom om contact met ons op te nemen!

LOGOSOL AB  
Härnösand, ZWEDEN  
Tel: +31 (0) 246 221 270 • E-mail: [info@logosol.nl](mailto:info@logosol.nl)  
Website: [www.logosol.nl](http://www.logosol.nl)

Lees onze tips en krijg de aanbiedingen. Volg ons op social media!



Logosol  
Portable Sawmills

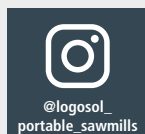

@logosol\_  
portable\_sawmills

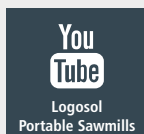

Logosol  
Portable Sawmills



[logosol.com/  
store/newsletter](http://logosol.com/store/newsletter)

## ZAGERIJEN EN SCHAAFBANKEN

|  |  |    |
|--|--|----|
|  | Zagerijen met motorkettingzaag                                       | 4  |
|  | Zagerijen met motorkettingzaag - F2                                  | 6  |
|  | Zagerijen met motorkettingzaag - F2*                                 | 8  |
|  | Zagerijen met motorkettingzaag - Zaagunit, zaaguitrusting en werking | 10 |
|  | Zagerijen met motorkettingzaag - Accessoires                         | 11 |
|  | Wide slabber - Big Mill  | 12 |
|  | Minizagerij - Timberjig  | 14 |
|  | Verbindingen en schaven - LM230 en LM410                             | 16 |
|  | Houtdrogen - WDU/WDC   | 17 |
|  | Zagerijen met lintzaag   | 18 |
|  | Zagerijen met lintzaag - B751  | 20 |
|  | Zagerijen met lintzaag - B751 PRO                                    | 22 |
|  | Zagerijen met lintzaag - B1001                                       | 24 |
|  | Zagerijen met lintzaag - B1001 Hydraulic                             | 26 |
|  | Schaafbanken   | 28 |
|  | Schaafbank met meerdere messen - CH3                                 | 30 |

Wij behouden ons het recht voor op prijswijzigingen en typefouten.

## Tip! Download ook onze grotere productcatalogus (ENG)

Scan de QR-code met uw mobiel en download gratis onze uitgebreidere productcatalogus.







## ZAGERIJEN MET MOTORKETTINGZAAG



**Meer dan 40.000  
zagerijen met  
motorkettingzaag  
verkocht in meer dan  
100 landen**

**Meer dan 30 jaar  
ervaring met  
kleinschalig zagen**

**Kan zowel draagbaar  
als stationair worden  
gebruikt**

### **Robuust en eenvoudig**

De zagerij met motorkettingzaag van Logosol zaagt met indrukwekkende precisie en is geschikt voor zowel beginners als meer ervaren gebruikers. U krijgt meteen geweldige resultaten en kunt snel aan de slag gaan. De zagerijen met motorkettingzaag zijn eenvoudig in gebruik. Al op de eerste dag lukt het om een flinke stapel houtdelen en planken te produceren!





## Voordelen van onze zagerijen met motorkettingzaag

- ✓ Zaagslede met perfecte glijbeweging, voorbereid voor topbesturing en invoerslinger met trillingsdemping.
- ✓ Exclusieve en duurzame oppervlaktefinish. Roest nooit en is vuilafstotend. Kan het hele jaar door buiten staan.
- ✓ Een slim kliksysteem met duidelijke schaalverdeling maakt het instellen van de zaag zeer snel en nauwkeurig.
- ✓ De zagerijen zijn opgebouwd uit een slim modulair systeem en kunnen worden verlengd en uitgebreid wanneer dat nodig is.
- ✓ Zware vergrendeling van de delen van de zaagbalk vergemakkelijken de montage en zorgen voor meer stabiliteit.
- ✓ Midden onder de zaagbalk zit een horizontaal, gripvriendelijk handvat om de zagerij eenvoudig op te tillen.
- ✓ Dubbele unieke stammenhouders houden de stam stevig beet. Worden standaard meegeleverd.
- ✓ Afstand tussen zaagbalk en boomstam biedt de mogelijkheid om zonder problemen knoestig en krom hout te zagen.
- ✓ Indrukwekkende maatnauwkeurigheid. Zaagmetingen in nauwkeurige stappen geven uw hout elke keer de juiste afmetingen.

### Van stam tot plank met de zagerij met motorkettingzaag van Logosol



De zaagunit is eenvoudig op de zaagslee te monteren die gemakkelijk en nauwkeurig over de zagerijbalk schuift.



Duidelijke schaalverdeling geeft u de juiste afmetingen voor elke zaagsnede. Een slim kliksysteem maakt het instellen van de zaag zeer snel en nauwkeurig.

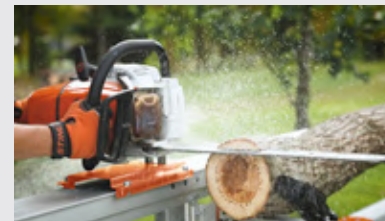

De eerste zaagsnede. De stam wordt vastgeklemd. De zaagketting zaagt gemakkelijk door de boomstam en levert een mooi resultaat op.



Trek de zaagunit terug, til de boomstam met de ingebouwde stamliften op en zaag planken uit de boomstam.





 **LOGOSOL F2** zagerij met motorkettingzaag



Een lichte, sterke en onderhoudsvrije zagerij waar u enorm veel plezier van zult hebben. Veel slimme en gepatenteerde functies.



Verslavend! U kunt snel aan de slag met zagen en vervolgens kunt u niet meer stoppen. U en uw familie zullen de komende generaties plezier van uw zagerij hebben.



's Werelds meest veelzijdige zagerij. Verlengen, uitbreiden en aanpassen naar wens.



**Wordt standaard meegeleverd bij F2:**  
F2 zaagslee, stammenhouder XL & unieke zelfvergrendelende stamliften!

**QR-CODES om meer mogelijkheden te bekijken:** F2 zagerij met motorkettingzaag



**BEKIJK DE PRODUCTFILM!**

Scan de code met uw mobiel



**BESTEL DIRECT!**

Scan de code met uw mobiel



**MEER ACCESSOIRES!**

Scan de code met uw mobiel

**F2 ZAGERIJ MET  
MOTORKETTINGZAAG**  
Onze best verkochte zagerij-  
met kwaliteit in elk detail



## F2 TECHNISCHE GEGEVENS



|               |                                  |
|---------------|----------------------------------|
| 4525-000-2000 | Logosol F2, 4 m met 2 stamliften |
| 4525-000-2005 | Logosol F2, 5 m met 3 stamliften |
| 4525-000-2006 | Logosol F2, 6 m met 3 stamliften |



Max stamdiameter 50 cm



Maximale blokbreedte 40 cm



Leverbaar met benzinemotor



Leverbaar met elektromotor



Verkrijgbaar met eenvoudige slingeraandrijving

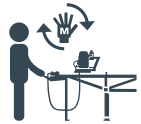

Verkrijgbaar met handmatige afstandsbediening

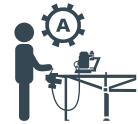

Verkrijgbaar met gemotoriseerde afstandsbediening

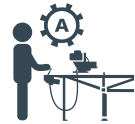

Verkrijgbaar met houtfrees

### Technische gegevens: F2 zagerij met motorkettingzaag

**Gewicht:** 50 kg

**Lengte:** Standaard 4, 5 of 6 meter, maar verlengbaar tot de gewenste lengte.

**Breedte:** 0,7 m

**Hoogte:** 1,0 m

**Stamlaadhoogte:** 0,6 m

**Afstand tussen rekken:** 1 of 2 meter

**Stamdiameter:** TPT 50 cm met de mogelijkheid indien nodig grovere stammen te zagen.

**Stamlengte:** 3,7, 4,7 of 5,7 m.

**Min. dikte laatste plank:** 50 mm (2 inch)

**Capaciteit, effectief zagen:** 3-4 stammen per uur.

**Accessoire:** Zie pagina. 11.

**Zaagunit:** Motorkettingzagen met ten minste ongeveer 3,3 kW (4,5 pk) of de elektrische zagen en houtfreesen van Logosol.

## STANDAARD PAKKET



### F2, 4 m

Logosol F2 met 4 meter zaagbalk, twee stamliften, F2 zaagslee.

4525-000-2000 Logosol F2, 4 m met 2 stamliften



### F2, 5 m

Logosol F2 met 5 meter zaagbalk, twee stamliften, F2 zaagslee.

4525-000-2005 Logosol F2, 5 m met 3 stamliften



### F2, 6 m

Logosol F2 met 6 meter zaagbalk, drie stamliften, F2 zaagslee.

4525-000-2006 Logosol F2, 6 m met 3 stamliften

## VERLENGING

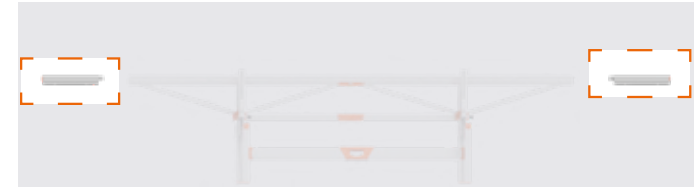

### 2 x 0,5 meter

Bevat 2 x 0,5 m verlengbalken.

4525-555-0001 Geschikt voor F2/F2+



### 1 meter met extra stamlift

Inclusief 1 m verlengbalk met 1 extra stamlift.

4525-555-0002 Geschikt voor F2



### 2 meter met extra stamlift

Inclusief 2 m verlengbalken met 1 extra stamlift.

4525-555-0003 Geschikt voor F2



 **LOGOSOL F2+** zagerij met motorkettingzaag



De verwijderbare zaagbalk maakt de zagerij gemakkelijk op te bergen en te vervoeren.



F2+ is een F2 op steroïden! Zwaarder, sterker en aangepast voor maximaal 70 cm dikke stammen.



Veel zagen, zwaar zagen, alles kan! Essentiële onderdelen zijn overgedimensioneerd voor meer ruimte en gewicht en u kunt de zagerij gemakkelijk verlengen.



**Wordt standaard meegeleverd bij F2+:**  
F2 zaagslee, stammenhouder XL & unieke zelfvergrendelende stamliften!



**QR-CODES om meer mogelijkheden te bekijken:** F2+ zagerij met motorkettingzaag



**BEDIJK DE PRODUCTFILM!**

Scan de code met uw mobiel



**BESTEL DIRECT!**

Scan de code met uw mobiel



**MEER ACCESSOIRES!**

Scan de code met uw mobiel

**F2+ ZAGERIJ MET  
MOTORKETTINGZAAG**  
Extra robuust voor grover hout



# F2+ TECHNISCHE GEGEVENS



|               |                                   |
|---------------|-----------------------------------|
| 4525-000-2000 | Logosol F2+, 4 m met 2 stamliften |
| 4530-000-2005 | Logosol F2+, 5 m met 3 stamliften |
| 4530-000-2006 | Logosol F2+, 6 m met 3 stamliften |



Max. standdia-  
meter 70 cm



Maximale blok-  
breedte 60 cm



Leverbaar met  
benzinemotor



Leverbaar met  
elektromotor



Verkrijgbaar met  
eenvoudige  
slingeraandrijving



Verkrijgbaar met  
handmatige  
afstandsbediening



Verkrijgbaar met  
gemotoriseerde  
afstandsbediening



Verkrijgbaar  
met houtfrees

## Technische gegevens: F2+ zagerij met motorkettingzaag

**Gewicht:** 65 kg  
**Lengte:** Standaard 4, 5 of 6 meter, maar verlengbaar tot de gewenste lengte.  
**Breedte:** 0,92 m  
**Hoogte:** 1,0 m  
**Stamlaadhoogte:** 0,6 m  
**Afstand tussen rekken:** 1 of 2 meter  
**Stamdiameter:** Tot 70 cm met de mogelijkheid om nog grovere stammen te zagen.  
**Stamlengte:** 3,7, 4,7 of 5,7 m.

**Min. dikte van de laatste plank:** 50 mm (2 in)  
**Max. stamgewicht in standaard uitvoering:** 1200 kg  
**Capaciteit, effectief zagen:** 3-4 stammen per uur.  
**Accessoires:** Alle eerdere F2-, M8- en F1-accessoires zijn compatibel.  
**Zaagunit:** Motorkettingzagen met ten minste ongeveer 5,3 kW (7,1 pk) of de elektrische zagen en houtfreesen van Logosol.

## STANDAARD PAKKET



### F2+, 4 m

Logosol F2+ met 4 meter zaagbalk, twee stamliften, F2 zaagslee.

|               |                                   |
|---------------|-----------------------------------|
| 4530-000-2000 | Logosol F2+, 4 m met 2 stamliften |
|---------------|-----------------------------------|



### F2+, 5 m

Logosol F2+ met 5 meter zaagbalk, drie stamliften, F2 zaagslee.

|               |                                   |
|---------------|-----------------------------------|
| 4530-000-2005 | Logosol F2+, 5 m met 3 stamliften |
|---------------|-----------------------------------|



### F2+, 6 m

Logosol F2+ met 6 meter zaagbalk, drie stamliften, F2 zaagslee.

|               |                                   |
|---------------|-----------------------------------|
| 4530-000-2006 | Logosol F2+, 6 m met 3 stamliften |
|---------------|-----------------------------------|

## VERLENGING

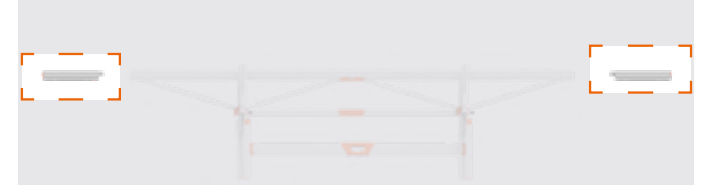

### 2 x 0,5 meter

Bevat 2 x 0,5 m verlengbalken.

|               |                      |
|---------------|----------------------|
| 4525-555-0001 | Geschikt voor F2/F2+ |
|---------------|----------------------|



### 1 meter met extra stamlift

Inclusief 1 m verlengbalk met 1 extra stamlift.

|               |                   |
|---------------|-------------------|
| 4530-555-0002 | Geschikt voor F2* |
|---------------|-------------------|



### 2 meter met extra stamlift

Inclusief 2 m verlengbalken met 1 extra stamlift.

|               |                   |
|---------------|-------------------|
| 4530-555-0003 | Geschikt voor F2* |
|---------------|-------------------|



# ZAGERIJ MET MOTORKETTINGZAAG upgrades voor uw zagerij

## ZAAGUNIT



### Stihl motorkettingzagen

|               |   |
|---------------|---|
| 1140-011-3034 | MS391, 3,3 kW (4,5 pk), exclusief zaagslee en aandrijving |
| 1144-011-3054 | MS661, 5,3 kW (7,1 pk), exclusief zaagslee en aandrijving |



Zaagblad en zaagketting inbegrepen!

### Logosol elektrische zagen

|               |   |
|---------------|---|
| 6610-000-0005 | ES5 Elektrische zaag 4,6 kW (excl. aandrijving) |
| 6610-000-0015 | ES8 Elektrische zaag 8 kW (excl. aandrijving)   |

## HOUTFREZEN



### Frezen op zagerij met motorkettingzaag met LM230

Rust uw zagerij met motorkettingzaag uit met Logosol LM230 en produceer veel verschillende houtblokken. U freest snel en eenvoudig zowel de boven- als onderkant van het blok.

## SNIJAPPARATUUR



10% KORTING OP HET UITRUSTINGSPAKKET!

### Uitrustingspakket Standaard

5 zaagkettingen en 1 zaagblad Standaard (40 cm).

|               |  |
|---------------|--|
| 9999-000-0205 | Voor elektrische zaag/motorkettingzaag |
|---------------|--|



10% KORTING OP HET UITRUSTINGSPAKKET!

### Uitrustingspakket Premium voor Stihl/Husqvarna

5 zaagkettingen en 1 zaagblad Premium voor Stihl of Husqvarna (50 cm).

|               |                                      |
|---------------|--------------------------------------|
| 9999-000-0208 | Uitrustingspakket Premium voor Stihl |
|---------------|--------------------------------------|

|               |  |
|---------------|--|
| 9999-000-0212 | Uitrustingspakket Premium voor Husqvarna |
|---------------|--|

### Starterkit voor zagerijen met motorkettingzaag

Handmatige kettingslijper Jolly Evo, 1 zaagblad 50 cm, 5 kettingen, vijlmal, vijl, schoonmaaksteen en handleiding voor zaaguitrusting.



|               |   |
|---------------|---|
| 9999-000-0225 | Starterskit voor zagerij met motorkettingzaag |
|---------------|---|



|               |   |
|---------------|---|
| 7700-000-0230 | LM230 voor motorkettingzaag, met slingervoortbeweging |
| 7605-000-1230 | LM230 4 kW, met slingervoortbeweging                  |
| 7605-000-1235 | LM230 4 kW, voor auto./handm. voortbeweging           |
| 7000-002-5237 | Set freesmessen, 3" (75 mm)                           |
| 7000-002-5242 | Set freesmessen, 4" (100 mm)                          |
| 7000-002-5212 | Set freesmessen, 5" (125 mm)                          |
| 7000-002-5202 | Set freesmessen, 6" (150 mm)                          |

## OPERATIE



### Eenvoudige slingeraandrijving voor motorkettingzaag

Met de handige slingeraandrijving volgt u de zaagunit langs de zagerij.

|               |   |
|---------------|---|
| 6600-000-7025 | Eenvoudige slingeraandrijving voor motorkettingzaag |
|---------------|---|



### Eenvoudige slingeraandrijving voor elektrische zaag

Met de handige slingeraandrijving volgt u de zaagunit langs de zagerij.

|               |   |
|---------------|---|
| 6600-000-7015 | Eenvoudige slingeraandrijving voor elektrische zaag |
|---------------|---|



### Handmatige aandrijving op afstand voor motorkettingzaag

Met de afstandsbediening bedient u de zaagunit gemakkelijk vanaf het ene uiteinde van de zagerij.

|               |  |
|---------------|--|
| 6600-555-7020 | Handmatige afstandsbediening voor motorkettingzaag, voor 4 m zagerij |
|---------------|--|

|               |  |
|---------------|--|
| 6600-555-7026 | Handmatige afstandsbediening voor motorkettingzaag, voor 6 m zagerij (NB! Dit is de maximale lengte voor aandrijving van een motorkettingzaag) |
|---------------|--|



### Handmatige aandrijving op afstand voor elektrische zaag

Met de afstandsbediening regelt u de zaagunit gemakkelijk vanaf het ene uiteinde van de zagerij.

|               |  |
|---------------|--|
| 6600-000-7017 | Handmatige afstandsbediening voor elektrische zaag, voor 4 m zagerij |
|---------------|--|

|          |   |
|----------|---|
| 01-00720 | 1 st. kettingverlenging, nodig voor elke meter die de zagerij langer is dan 4 m |
|----------|---|



## ACCESSOIRES



GESCHIKT VOOR F2, F2\*, F1, M8, M7

### Stammenhouder XL

Houdt zelfs de grootste boomstammen op hun plaats. Inbegrepen bij F2 en F2\*.

#### Aanbevolen!

|               |                  |
|---------------|------------------|
| 4508-001-1027 | Stammenhouder XL |
|---------------|------------------|



GESCHIKT VOOR ALLEMAAL

### Meetstok

Hulpmiddel om grotere afmetingen te zagen, meer dan 2 inch.

|               |          |
|---------------|----------|
| 4507-001-1300 | Meetstok |
|---------------|----------|



GESCHIKT VOOR F2, F2\*, F1, M8, M7

### Steunpoten

Voor permanente installatie.

|               |            |
|---------------|------------|
| 6600-000-3005 | Steunpoten |
|---------------|------------|



### Stammentafel-kit

Bouw een goede stammentafel met slimme bevestigingen van Logosol.

|               |                                 |
|---------------|---------------------------------|
| 9999-000-1480 | Stammentafel-kit – Doe-het-zelf |
| 9999-000-1475 | Stammenrol met houder           |



Slimme stammentafel voor de zagerij!

### Rondzaagset

Zaag stammen met maximaal 16 kanten. Inclusief instructie. Geschikt voor zagerijen met motorkettingzaag en lintzaag van alle fabrikanten.

|               |             |
|---------------|-------------|
| 9999-000-1100 | Rondzaagset |
|---------------|-------------|

### Stammentafel

Verstelbare breedte en hoogte. Lengte 2,4 m, met mogelijkheid van verlenging. Van staal.

|               |              |
|---------------|--------------|
| 6101-000-1030 | Stammentafel |
|---------------|--------------|



### Verplaatsbare stammensteun

Een snelle extra ondersteuning op het juiste niveau. Ideaal wanneer de langste stammen gezaagd zijn.

|               |                            |
|---------------|----------------------------|
| 4510-720-6104 | Verplaatsbare stammensteun |
|---------------|----------------------------|



### Topbesturing

Voor een meer nauwkeurigheid bij brede zaagsneden. Verstelbare buis. Past op zaagblad 50-70 cm.

|               |              |
|---------------|--------------|
| 6101-000-1030 | Topbesturing |
|---------------|--------------|

GESCHIKT VOOR F2, F2\* EN OUDERE MODELLEN



Vorbereid voor slingervoortbeweging

### Motorkettingzaagslee

Zaagslee met verstelbare schuifstrips voor de beste passing en glijden over de zaagbalk.

|               |                      |
|---------------|----------------------|
| 4525-001-0010 | Motorkettingzaagslee |
|---------------|----------------------|



|               |                           |
|---------------|---------------------------|
| 9999-000-1565 | Handmatige kettingslijper |
|---------------|---------------------------|

|               |                                      |
|---------------|--------------------------------------|
| 9999-000-0509 | Diamantschijf, 145 D x 22 HD x 3,2 T |
|---------------|--------------------------------------|

|               |  |
|---------------|--|
| 9999-001-0100 | Dieptestellerset: schoonmaaksteen, vijlmal en vijl |
|---------------|--|



|               |                             |
|---------------|-----------------------------|
| 9999-000-1515 | Automatische kettingslijper |
|---------------|-----------------------------|

|               |                                       |
|---------------|---------------------------------------|
| 9999-000-0505 | Slijpschijf, steen 150D x 16HD x 4,0T |
|---------------|---------------------------------------|

|               |                                  |
|---------------|----------------------------------|
| 9999-000-0508 | Diamantschijf 145D x 16HD x 3.2T |
|---------------|----------------------------------|

|               |  |
|---------------|--|
| 9999-000-0506 | Slijpschijf, steen, voor dieptebegezers 150D x 16HD x 6,0T |
|---------------|--|



### Servicekit voor F2, F1, M8 & M7

Trackball, hijskabel & kunststof profiel.

|               |                                 |
|---------------|---------------------------------|
| 4525-555-1001 | Servicekit voor F2, F1, M8 & M7 |
|---------------|---------------------------------|

|               |                     |
|---------------|---------------------|
| 4530-555-1001 | Servicekit voor F2* |
|---------------|---------------------|



### Servicekit voor ES5/ES8

Poly-V-riem, schuifstrip voor slee & tandwiel oliepomp.

|               |                         |
|---------------|-------------------------|
| 6610-555-1001 | Servicekit voor ES5/ES8 |
|---------------|-------------------------|



## LOGOSOL BIG MILL wide slabber



Zaag waardevolle wide slabs.  
U verdient uw investering snel terug.



Kan uitzonderlijk dikke boomstammen  
aan met een hoge nauwkeurigheid.



Nu kunt u heel eenvoudig brede planken  
met onbewerkte kanten van verschillende  
mooie houtsoorten produceren.



Zaag met een motorkettingzaag of  
elektrische zaag.



QR-codes om meer mogelijkheden te bekijken: Big Mill Wide Slabber



**BEKIJK DE PRODUCTFILM!**

Scan de code met  
uw mobiel



**BESTEL DIRECT!**

Scan de code  
met uw mobiel



**MEER ACCESSOIRES!**

Scan de code  
met uw mobiel

**BIG MILL WIDE SLABBER**  
De ultieme oplossing voor  
het zagen van brede slabs



# BIG MILL TECHNISCHE GEGEVENS



|               |   |
|---------------|---|
| 5000-000-0002 | Big Mill, 56" (142 cm), incl. zaagblad en ketting |
| 5000-000-0003 | Big Mill, 66" (166 cm), incl. zaagblad en ketting |
| 5000-000-0004 | Big Mill, 84" (214 cm), incl. zaagblad en ketting |



Leverbaar met benzinemotor



Leverbaar met elektromotor

Verkrijgbaar in drie uitvoeringen:



Max. stamdiameter 110 cm



Max. stamdiameter 135 cm



Max. stamdiameter 180 cm

## ONDERDELEN

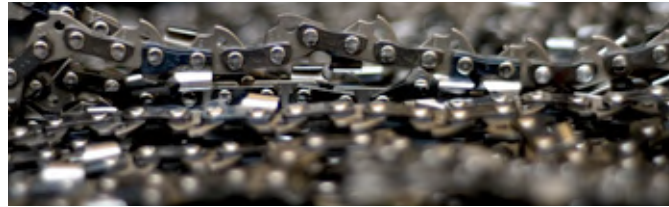

Bekijk een film over het verwisselen van de zaagketting en hoe u het systeem op een stam zet!



### Speciale zaagbladen en zaagkettingen voor Big Mill

Zaagbreedte

|               |                               |        |
|---------------|-------------------------------|--------|
| 3010-056-0143 | Zaagblad 56" (142 cm)         | 110 cm |
| 3671-000-0153 | Zaagketting voor 56" zaagblad |        |
| 3010-066-0168 | Zaagblad 66" (167 cm)         | 135 cm |
| 3671-000-0177 | Zaagketting voor 66" zaagblad |        |
| 3010-084-0214 | Zaagblad 84" (214 cm)         | 180 cm |
| 3671-000-0220 | Zaagketting voor 84" zaagblad |        |



### Verticale stangen

voor Big Mill zaagslee. Worden gebruikt wanneer de schorsdelen echt dik zijn of wanneer je de boomstam in het merg wilt splitsen.

|               |                                   |
|---------------|-----------------------------------|
| 4920-001-0016 | Verticale stangen, prijs per stuk |
|---------------|-----------------------------------|



### Balksteun, accessoire voor lange balken

Biedt ondersteuning aan de zaagbalk. Moet worden gebruikt wanneer de balk langer wordt gemaakt dan 3 meter en altijd wanneer u met een elektrische zaag werkt.

|               |                         |
|---------------|-------------------------|
| 4920-001-0475 | Balksteun voor Big Mill |
|---------------|-------------------------|



### De krachtige Stihl MS881 doet het werk!

Voor Logosol Big Mill raden wij Stihl MS881 aan. Het is een van de krachtigste motorkettingzagen op de markt. 8,6 pk, 9,9 kilo.

|               |                               |
|---------------|-------------------------------|
| 1124-011-3036 | MS881 zonder zaagblad/ketting |
|---------------|-------------------------------|

## Technische gegevens: Logosol Big Mill

**Gewicht:** 41 kg (zaagopstelling: 26 kg, geleidepakket: 15 kg)  
**Lengte:** Standaard 2x3 meter. Eenvoudig uit te breiden.  
**Max. stamdiameter:** Tot 180 cm met de mogelijkheid om nog grovere stammen te zagen.  
**Zaagbladlengte:** 142, 166, 214 cm

**Max. zaagbreedte:** 110, 135, 180 cm  
**Aanbev. motorvermogen:** Ca. 9 pk. Wij raden de Stihl MS881 aan. Kan ook worden uitgerust met Logosol's elektrische zaagunit ES8 WS.

### Zaagbladuitlijning

Een lang zaagblad heeft de neiging om door te hangen wanneer het aan beide uiteinden wordt ondersteund. Door het zaagbladdeel en het kettingdeel in de opstelling uit elkaar te trekken, wordt het zaagblad gericht.

|               |                    |
|---------------|--------------------|
| 4920-001-0480 | Zaagbladuitlijning |
|---------------|--------------------|



Nu kunt u heel eenvoudig brede planken met onbewerkte kanten van verschillende mooie houtsoorten produceren. U krijgt unieke eindproducten met een hoge waarde.







## LOGOSOL TIMBERJIG minizagerij



Kan boomstammen tot een diameter van 60 cm zagen. Het origineel waarmee u kunt groeien! U kunt het verlengen zo ver als u maar wilt! 2 jaar garantie!



Planken zagen met uw motorkettingzaag!  
Past op vrijwel alle motorkettingzagen.  
Veel mensen kiezen voor een update met een geleidepakket voor eenvoudiger zagen.



Stabiele balkenhouders met nauwkeurige instellingen maken het zagen eenvoudig.



Met de enorme vrijheid om te zagen waar de bomen staan!  
Verleng de balk volgens uw behoeften.



Het origineel! Een compleet systeem voor het zagen van planken met uw motorkettingzaag

QR-codes om meer mogelijkheden te bekijken: Timberjig



BEKIJK DE PRODUCTFILM!

Scan de code met uw mobiel



BESTEL DIRECT!

Scan de code met uw mobiel



MEER ACCESSOIRES!

Scan de code met uw mobiel

**TIMBERJIG MINIZAGERIJ**  
Het origineel! Een compleet systeem voor het zagen van stammen



# TIMBERJIG TECHNISCHE GEGEVENS



4900-000-4000 Logosol Timberjig met geleidepakket



Max. stamdiameter 60 cm



Max. blokdiameter 50 cm



Leverbaar met benzinemotor



## Technische gegevens: Logosol Timberjig met geleidepakket

**Gewicht:** 15 kg

**Lengte:** 3 meter standaard. Eenvoudig uit te breiden.

**Capaciteit:** 2-3 stammen per uur.

**Max. stamdiameter:** Tot 60 cm met de mogelijkheid om nog

grovere stammen te zagen.

**Aanbev. zaagbladlengte:** 40-63 cm

**Aanbev. motorvermogen:** Motorkettingzagen met minimaal ongeveer 3,3 kW (4,5 pk)

4900-000-1000 Logosol Timberjig



Eenvoudig uit te breiden!

4900-000-4005 Logosol Timberjig geleidepakket

**Logosol Timberjig** Wordt aan de twee zaagbladbouten van de motorkettingzaag bevestigd. De Timberjig kan worden gebruikt zonder het geleidepakket, als u uw eigen directionele balk van hout maakt voor het zagen van de eerste zaagsnede. We raden echter aan om het geleidepakket te gebruiken bij het zagen, voor het beste resultaat.



**Motorkettingzagen** Wij kunnen u voorzien van motorkettingzagen, zaagbladen en kettingen die zijn aangepast voor het zagen van stammen. Wij raden Stihl MS391 of MS661 aan bij het zagen met de Logosol Timberjig.

1140-011-3034 Stihl MS391 motorkettingzaag, 3,3 kW (4,5 pk), excl. zaagslede en aandrijving

1144-011-3054 Stihl MS661 motorkettingzaag, 5,3 kW (7,1 pk), excl. zaagslede en aandrijving

**Balksteun, accessoire voor lange balken** Moet worden gebruikt wanneer de balk wordt verlengd tot langer dan 3 meter. Geschikt voor Timberjig en Big Mill.



9999-000-1026 Balksteun



## Veel toepassingen

- ✓ Jachttorenen in het bos
- ✓ Eenvoudige banken en tafels
- ✓ Timmerwerk in de tuin
- ✓ Een tuinhuisje of sauna
- ✓ Timmerwerk
- ✓ Planken met mes en groef





## LM410 TECHNISCHE GEGEVENS



Geschikt voor de meeste zagerijen met een lintzaag op de markt!

**LM410 past op railbreedtes:** 825-960 mm

**LM410 XL past op railbreedtes:** 1014-1140 mm

|               |  |
|---------------|--|
| 8000-000-0615 | LM410 4 kW, past op o.a. B751/B751 PRO |
| 8000-000-0625 | LM410 9 pk, past op o.a. B751/B751 PRO |
| 8033-000-0005 | LM410 XL 4 kW, past op o.a. B1001      |
| 8033-000-0025 | LM410 XL 9 pk, past op o.a. B1001      |
| 8020-007-5202 | Set freesmessen, 6" (150 mm)           |
| 8020-007-5232 | Set freesmessen, 8" (200 mm)           |
| 8020-007-5252 | Set freesmessen, D-log 6-8"            |



Leverbaar met benzinemotor



Leverbaar met elektromotor



Max. schaafbreedte 60 cm voor LM410



Max. schaafbreedte 80 cm voor LM410 XL

### Technische gegevens: LM410 houtfrees

**Lengte:** 720 mm  
**Hoogte:** 1000 mm  
**Breedte:** 1400 mm  
**Gewicht:** 195 kg

**Max. schaafbreedte LM410:** 600 mm  
**Max. schaafhoogte LM410:** 600 mm  
**Max. schaafbreedte LM410 XL:** 800 mm

**Max. schaafhoogte LM410 XL:** 600 mm

**Cutter**  
**Diameter:** 72 mm  
**Breedte:** 410 mm  
**Toerental:** 6000 t/min  
**Max. verwerking schaven:** 7 mm  
**Max. uitsteken profiel:** 25 mm



## LM230 TECHNISCHE GEGEVENS



|               |   |
|---------------|---|
| 7700-000-0230 | LM230 voor motorkettingzaag, met slingervoortbeweging |
| 7605-000-1230 | LM230 4 kW, met slingervoortbeweging                  |
| 7605-000-1235 | LM230 4 kW, voor auto./handm. voortbeweging           |
| 7000-002-5237 | Set freesmessen, 3" (75 mm)                           |
| 7000-002-5242 | Set freesmessen, 4" (100 mm)                          |
| 7000-002-5212 | Set freesmessen, 5" (125 mm)                          |
| 7000-002-5202 | Set freesmessen, 6" (150 mm)                          |



Leverbaar met  
benzinemotor



Leverbaar met  
elektromotor



### Technische gegevens: LM230 houtfrees

**Motor:** 4 kW elektromotor of motorkettingzaag Stihl MS661  
**Cutter:** 210 mm breed met 4 groeven voor profiel- of vlakfrees.  
**Max. uitsteken frees:** 25mm  
**Houtprofielfrees:** van 3 tot 6 inch  
**Gewicht:** 35 kg



## HOUTDROGEN



Perfect gedroogd en waardevol  
timmerhout in slechts een paar weken.



Minder scheuren en betere rechtheid in  
vergelijking met aan de lucht gedroogd hout.



Het laden gaat eenvoudig  
dankzij de hoge opening.



Ideaal om te drogen bij plus graden.

## WDU/WDC TECHNISCHE GEGEVENS

|               |  |
|---------------|--|
| 6200-000-0000 | WDU Houtdroogunit                      |
| 6200-555-0000 | WDU Houtdroogunit incl. WDC droogkamer |



### Technische gegevens: WDU Houtdroogunit/WDC droogkamer

#### WDU

**Vermogen:** 2,2 kW  
**Elektriciteitsaansluiting:** 230 V, 10 A  
**Hoogte:** 545 mm  
**Breedte:** 315 mm  
**Diepte zonder motor:** 125 mm  
**Diepte met motor:** 275 mm

**Gewicht:** 8,7 kg

#### WDC, droogkamer

**Hoogte:** 1,5 m  
**Lengte:** 3 m  
**Diepte:** 0,7 m  
**Hout dat erin past:** 2,6 m<sup>3</sup>  
**Gewicht (WDU en droogkamer):**  
 ongeveer 50 kg

|               |  |
|---------------|--|
| 6200-000-0000 | Logosol WDU Houtdroogunit, max. vermogen 2 kW. |
|---------------|--|





## ZAGERIJEN MET LINTZAAG



**Gemaakt in  
Zweden door  
Logosol**

**Professione-  
le prestaties en  
hoge capaciteit**

**Stil en  
trillingsvrij  
zagen**

**Stevig, stabiel en  
met een stijlvol  
design**

## Een lintzaag voor maximale capaciteit

Voor wie een hoge capaciteit en professionele prestaties nodig heeft. Onze robuuste zagerijen met lintzaag kenmerken zich door een indrukwekkende precisie. Goed doordachte functies zorgen voor een stabiele constructie die zorgt dat het werk soepel verloopt wanneer u uw eigen timmerhout produceert.





## Waarom u een zagerij met lintzaag van Logosol moet kopen

- ✓ Ongelofelijk stevige en mooie zagerijen van premium kwaliteit. We bouwen alleen zagerijen waar wij en onze klanten trots op zijn.
- ✓ U kunt snel aan de gang! Voorgemonteerde zaagkop en handige opstelling van uw zagerij.
- ✓ De zaagkop wordt in precieze stappen met krachtige kettingen veresteld. Levert identieke afmetingen voor de complete boomstam op.
- ✓ Verstelbare en luxe bladbesturing die iedereen wil voor een super resultaat.
- ✓ De wielen fungeren tevens als waaiers die zaagsel wegblazen, alles schoon houden en de lintzaag afkoelen. Deze supersterke lichtgewicht wielen zorgen voor een snelle acceleratie van het zaagblad.
- ✓ Zweeds ontwerp en productie met doordachte geïntegreerde functies en slim design. 30 jaar ervaring in het zagen van hout en het ontwikkelen van zagerijen. Met een zagerij van Logosol word u meteen een professional.
- ✓ Gepatenteerde stammenhouder met excentrische klem die de stam in een ijzeren greep houdt.
- ✓ Indicator voor de geschatte laatste zaagsnede op de schaal die uw laatste zaagsnede onthoudt en een referentie wordt voor de volgende.
- ✓ Een gemeenschap waarvan u deel wilt uitmaken. Geweldige klanten over de hele wereld die inspireren, enthousiasmeren en uitblinken. Ook u bent welkom in de wereld van Logosol!

## Van boomstammen tot waardevolle planken met een lintzaag – eenvoudige en nauwkeurige instelling van zaagsneden

De exacte instelling van de zaagsnede is een gewaardeerde erfenis van de zagerijen met motorkettingzaag. Onze klanten zullen de oplossing met een instelslinger met precieze stappen herkennen. Eén draai aan de slinger is 1 inch en één stap compenseert voor de zaagbladdikte. Het systeem is standaard op de B751, B751 Pro en B1001.

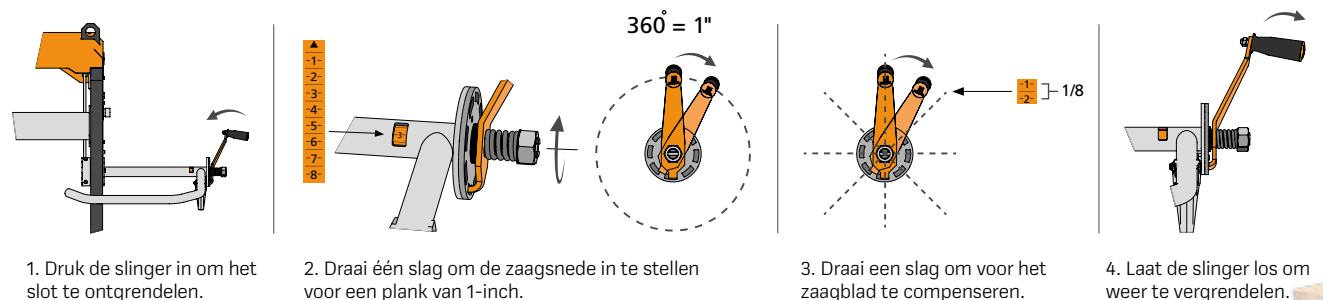



## LOGOSOL B751 zagerij met lintzaag



Robuust en goed doordacht. Een stabiele constructie waarmee u een fantastisch zaagresultaat krijgt.



Indrukwekkende kwaliteit en functie. Dezelfde zaagkop als bij onze grotere zagerijen.



Eenvoudig uit te breiden volgens uw behoeften. Hoe lang zijn de boomstammen die u gaat zagen?



**Standaard meegeleverd bij B751:**  
1 lintzaagblad, verstelbare poten, verstelbare bladbediening, waterkoeling, 2 stammenhouders & 2 korte stammensteunen!



QR-codes om meer mogelijkheden te bekijken: B751 zagerij met lintzaag



**BEKIJK DE PRODUCTFILM!**

Scan de code met uw mobiel



**BESTEL DIRECT!**

Scan de code met uw mobiel



**MEER ACCESSOIRES!**

Scan de code met uw mobiel

**B751 ZAGERIJ MET LINTZAAG**  
Zweedse lintzagen zagen als de beste



# B751 TECHNISCHE GEGEVENS

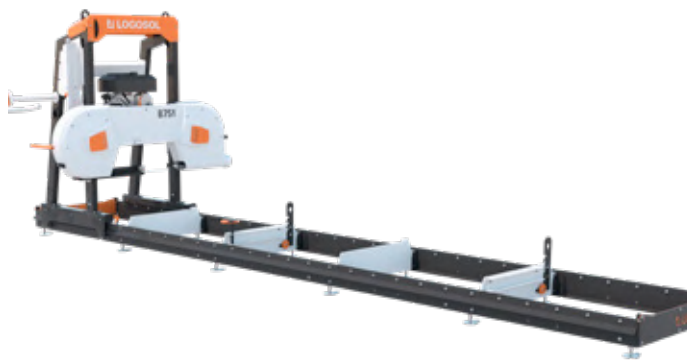

|               |   |
|---------------|---|
| 8200-000-0010 | B751 met 13 pk benzinemotor (Briggs & Stratton)   |
| 8200-000-0012 | B751 met 15 pk benzinemotor (Loncin) incl. elektrische start  |
| 8200-000-0025 | B751 met elektromotor 4,6 kW  |
| 8200-777-0000 | Accessoirepakket voor B751 incl. lange stammensteunen in set, handmatige topverhoger, extra stammenhouderpakket en beschermhoes |



Leverbaar met elektromotor



Leverbaar met benzinemotor



Max. stam diameter 75 cm



Maximale blokbreedte 60 cm



Verkrijgbaar met handm. aandrijving en hoogteinstelling

## Technische gegevens: B751 zagerij met lintzaag

### Capaciteit

**Max. stamdiameter:** 751 mm

**Max. blokbreedte:** 600 mm

**Effectieve zaaglengte (standaard):** 4800 mm

**Max. plankdikte:** 220 mm (8 3/4 tum)

**Min. dikte laatste plank:** 25 mm (1 inch)

### Bandwiel

**Diameter bandwiel:** 500 mm  
Onderhoudsvrije wiellagers.

Geïntegreerde ventilator voor koeling en efficiënte chipuitlaat.

### Lintzaagblad

**Zaagbladlengte:** 3843 mm

**Zaagbladbreedte:** 30-41 mm

**Snelheid zaagblad:** 30 m/s

### Motoropties

**Benzine:** Benzinemotor van 13 of 15 pk.  
De benzine-uitvoering

heeft een goede centrifugaalkoppeling die het starten van de motor bij het zagen vergemakkelijkt.  
**Elektriciteit:** Zeer efficiënte elektromotor van 4,6 kW.

### Afmetingen

**Lengte:** 5800 mm  
**Breedte:** 1967 mm  
**Hoogte:** 1900 mm  
**Gewicht:** 423 kg

## LINTZAAGBLADEN

|               |  |
|---------------|--|
| 9007-033-3843 | Standaard 33x1,1 mm. Verkrijgbaar als 5-pack.                          |
| 9007-034-3843 | HSS/Bimetall 34x1,1 mm. Verkrijgbaar als 5-pack.                       |
| 9004-134-3843 | Premium lintzaagblad (hardmetaal), 34x1,1 mm. Wordt per stuk verkocht. |

## SLIJPPAKKET LINTZAAGBLAD



### Grindlux

Slijpt je lintzaagbladen volledig automatisch. Tandhoek, tanddiepte en kappen zijn instelbaar.

9999-000-1505 Logosol Grindlux

## VERLENGING



8410-001-0005 B751, 1140 mm

## Doordacht tot in het kleinste detail



Een unieke indicator voor de geschatte laatste zaagsnede op de schaal die uw laatste zaagsnede onthoudt en een duidelijke referentie wordt voor de volgende. Verhoogt de productie.



De wielen hebben waaivleugels die het zaagblad koelen en al het zaagsel wegblazen, zodat het onder de kappen schoon en netjes blijft.



Gepatenteerde stamverwerking. Twee stammenhouders en twee stammensteunen zijn inbegrepen. Ze zetten de boomstam met grote kracht vast zonder het hout te beschadigen.

## ACCESSOIRES



### Accessoirepakket voor B751

Inclusief: lange stammensteunen in set, handmatige topverhoger, extra stammenhouderpakket en beschermhoes.

|               |                              |
|---------------|------------------------------|
| 8200-777-0000 | Accessoirepakket B751 PRO    |
| 9031-011-0004 | Kapel voor B751/B751 PRO     |
| 8210-001-0030 | Korte stammensteunen, 1 paar |
| 8210-001-0015 | Lange stammensteunen, 1 paar |
| 8210-555-0010 | Extra stammenhouderpakket.   |
| 8210-001-0020 | Alleen stammenhouders        |
| 8410-001-0010 | Handmatige topverhoger       |



### Hydraulische topverhoger

Hydraulische handbediende topverhoger om het bovenste uiteinde van de stam snel aan te passen.

8210-001-0070 B751/B751 PRO



## LOGOSOL B751 PRO zagerij met lintzaag



Kan in standaard uitvoering echt grote boomstammen verwerken, van bijna 5 meter lang. Eenvoudig uit te breiden.



Vorbereid voor montage van de trailerkit en het Smart Set-systeem.



Alle accessoires voor de B1001 zijn ook beschikbaar voor de B751 Pro, bijv. Trailer kit en Smart Set.



### Standaard meegeleverd bij B751 PRO:

1 lintzaagblad, verstelbare poten, verstelbare bladbediening, waterkoeling, 2 stammenhouders, 2 korte & 2 lange stammensteunen!



Extra stevige zaagrail, hetzelfde als voor B1001.



QR-codes om meer mogelijkheden te bekijken: B751 PRO zagerij met lintzaag



BEKIJK DE PRODUCTFILM!

Scan de code met uw mobiel



BESTEL DIRECT!

Scan de code met uw mobiel



MEER ACCESSOIRES!

Scan de code met uw mobiel

## B751 PRO ZAGERIJ MET LINTZAAG

Uitzonderlijk stabiel met veel accessoires



## B751 PRO TECHNISCHE GEGEVENS



|               |  |
|---------------|--|
| 8200-000-0031 | B751 PRO met 8 kW elektromotor                                       |
| 8200-000-0013 | B751 met 15 pk benzinemotor (Loncin) en elektrische start            |
| 8200-000-0046 | B751 met 18 pk benzinemotor (Briggs & Stratton) en elektrische start |
| 8400-777-0001 | Accessoirepakket incl hydraulische topverhoger & beschermhoes        |



Max. stam diameter 75 cm



Verkrijgbaar met handm. aandrijving en hoogteinstelling



Maximale blokbreedte 60 cm



Verkrijgbaar met Smart Set, autom. aandrijving en hoogteinstelling



Leverbaar met benzinemotor



Verkrijgbaar met stammenhanteringspakket



Leverbaar met elektromotor



Verkrijgbaar met trailerkit

### Technische gegevens: B751 PRO zagerij met lintzaag

#### Capaciteit

**Max. stamdiameter:**

751 mm

**Max. blokbreedte:**

600 mm

**Effectieve zaaglengte (standaard):** 4800 mm

**Max. plankdikte:**

220 mm (8 3/4 in)

**Min. dikte van de laatste plank:**

25 mm (1 inch)

**Wiel**

**Diameter wiel:** 500 mm. Onderhoudsvrij wiellagers.

Geïntegreerde venti-

lator voor koeling en efficiënte chipuitlaat.

#### Lintzaagblad

**Lengte lintzaag:** 3843 mm

**Lengte lintzaag:** 3843 mm

**Zaagbladbreedte:** 33 of 34 mm

**Snelheid zaagbladen:** 30 m/s

**Snelheid zaagbladen:** 30 m/s

**Snelheid zaagbladen:** 30 m/s

#### Motoropties

**Benzine:** 15 & 18 pk met elektrische start.

De benzine-uitvoering heeft een goede centrifugaalkoppeling die het starten van de motor bij

het zagen vergemakkelijkt.

het zagen vergemakkelijkt.

het zagen vergemakkelijkt.

het zagen vergemakkelijkt.

het zagen vergemakkelijkt.

het zagen vergemakkelijkt.

het zagen vergemakkelijkt.

het zagen vergemakkelijkt.

het zagen vergemakkelijkt.

het zagen vergemakkelijkt.

het zagen vergemakkelijkt.

het zagen vergemakkelijkt.

het zagen vergemakkelijkt.

het zagen vergemakkelijkt.

het zagen vergemakkelijkt.

het zagen vergemakkelijkt.

het zagen vergemakkelijkt.

het zagen vergemakkelijkt.

het zagen vergemakkelijkt.

het zagen vergemakkelijkt.

het zagen vergemakkelijkt.

het zagen vergemakkelijkt.

het zagen vergemakkelijkt.

## LINTZAAGBLADEN

|               |  |
|---------------|--|
| 9007-033-3843 | Standaard 33x1,1 mm. Verkrijgbaar als 5-pack.                          |
| 9007-034-3843 | HSS/Bimetall 34x1,1 mm. Verkrijgbaar als 5-pack.                       |
| 9004-134-3843 | Premium lintzaagblad (hardmetaal), 34x1,1 mm. Wordt per stuk verkocht. |

## VERLENGING

|               |                   |
|---------------|-------------------|
| 8210-001-0060 | B751 PRO, 1156 mm |
|---------------|-------------------|

## SLIJPPAKKET LINTZAAGBLAD

### Grindlux

Slijpt je lintzaagbladen volledig automatisch. Tandhoek, tanddiepte en kappen zijn instelbaar.



|               |                  |
|---------------|------------------|
| 9999-000-1505 | Logosol Grindlux |
|---------------|------------------|

## ACCESSOIRES



### Accessoirepakket voor B751 PRO

Bevat: Hydraulische topverhoger en beschermhoes.

|               |                           |
|---------------|---------------------------|
| 8400-777-0001 | Accessoirepakket B751 Pro |
| 8210-001-0070 | Hydraulische topverhoger  |
| 8410-001-0010 | Beschermhoes              |

### Extra stammenhouderpakket

Heavy-duty stammenhouder die de stam stevig beet houdt. Inclusief gatenplaat en stammenhouder.



|               |                            |
|---------------|----------------------------|
| 8210-555-0010 | Extra stammenhouder pakket |
|---------------|----------------------------|

### Trailerkit met steunpoten

Maak uw zagerij mobiel.



|               |                           |
|---------------|---------------------------|
| 8410-001-0036 | Trailerkit met steunpoten |
|---------------|---------------------------|

### Handmatige topverhoger

Om het topeinde van de stam snel en makkelijk aan te kunnen passen. Voor hout tot 50 cm.



|               |                        |
|---------------|------------------------|
| 8410-001-0010 | Handmatige topverhoger |
|---------------|------------------------|

### Smart Set – bedien uw zagerij digitaal

Automatische voortbeweging en digitale en gemotoriseerde instelling van elke zaagsnede.



|               |  |
|---------------|--|
| 8260-000-0020 | Smart Set voor B751 PRO met benzinemotor |
|---------------|--|

### XL steunpoten

Voor permanente opstelling van de zagerij. Wordt gebruikt in combinatie met het stamlaadpakket als de trailerkit niet is gemonteerd. Ombouwset, kantelbeveiliging, moeten er apart bij gekocht worden.



|               |                      |
|---------------|----------------------|
| 8210-001-0080 | XL steunpoten, 3 st. |
|---------------|----------------------|

### Stammenlader/rotator

Met een slimme kraan met een vinch kunt u gemakkelijk echt grote boomstammen laden en draaien op de zagerij. Gemakkelijk weg te klappen tijdens het zagen. Ombouwset, kantelbeveiliging, moeten er apart bij gekocht worden.



|               |                      |
|---------------|----------------------|
| 8210-001-0090 | Stammenlader/rotator |
|---------------|----------------------|

### Ombouwset, kantelbeveiliging

Voor stammenlader/rotator en XL steunpoot.

|               |           |
|---------------|-----------|
| 8310-001-0110 | Ombouwset |
|---------------|-----------|

### Laadhellingen

Laadhellingen met antislipbeveiliging voor het makkelijk laden van stammen.



|               |                      |
|---------------|----------------------|
| 8310-001-0090 | Laadhellingen, 2 st. |
|---------------|----------------------|

### Extra paar stammensteunen

Korte en lange stammensteunen. paar.

|               |                              |
|---------------|------------------------------|
| 8210-001-0030 | Korte stammensteunen, 1 paar |
| 8210-001-0015 | Lange stammensteunen, 1 paar |



## LOGOSOL B1001 zagerij met lintzaag



✓ Extreem stabiele en betrouwbare rails die zelfs onder de grootste boomstammen kaarsrecht blijven.

✓ Geen beperkingen! Alle effectieve en leuke accessoires kunnen achteraf worden aangebracht.

✓ Gepatenteerde stamverwerking. Stammenhouders en twee stammensteunen zijn inbegrepen. Ze zetten de boomstam met grote kracht vast zonder het hout te beschadigen.

✓ Perfect aangepaste en krachtige motoropties geven u een geweldige zaagervaring. Wat wordt uw eerste bouwproject?

✓ **Standaard meegeleverd bij B1001:**  
1 lintzaagblad, verstelbare poten, verstelbare bladbediening, waterkoeling, 2 stammenhouders, 2 korte & 2 lange stammensteunen!

QR-codes om meer mogelijkheden te bekijken: B1001 zagerij met lintzaag



**BEKIJK DE PRODUCTFILM!**

Scan de code met uw mobiel



**BESTEL DIRECT!**

Scan de code met uw mobiel



**MEER ACCESSOIRES!**

Scan de code met uw mobiel

## B1001 ZAGERIJ MET LINTZAAG

De nieuwe generatie lintzaag voor stammen met kracht en capaciteit



# B1001 TECHNISCHE GEGEVENS

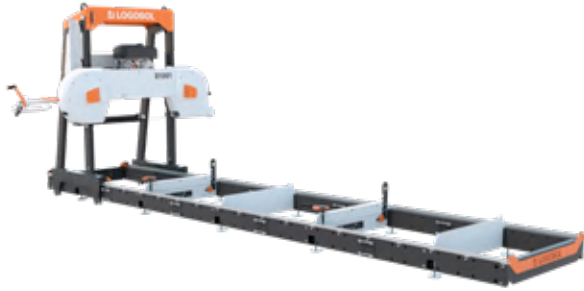

|               |   |
|---------------|---|
| 8300-000-0030 | B1001 met elektromotor 12 kW 400 V  |
| 8300-000-0010 | B1001 met 23 pk benzinemotor (Briggs & Stratton) en elektrische start     |
| 8300-000-0045 | B1001 met 27 pk benzinemotor (Loncin) en elektrische start                |
| 8400-777-0000 | Accessoirepakket voor B1001 incl hydraulische topverhoger en beschermhoes |



Max. stam diameter 100 cm



Maximale blokbreedte 85 cm



Leverbaar met benzinemotor



Leverbaar met elektromotor



Verkrijgbaar met handm. aandrijving en hoogteinstelling



Verkrijgbaar met Smart Set, autom. aandrijving en hoogteinstelling



Verkrijgbaar met stammenhanteringspakket



Verkrijgbaar met trailerkit

## Technische gegevens: B1001 zagerij met lintzaag

### Capaciteit

**Max. stamdiameter:** 1001 mm

**Max. blokbreedte:** 850 mm

**Effectieve zaaglengte (standaard):** 4850 mm

**Max. plankdikte:** 220 mm (8 3/4 in.)

**Min dikte van laatste plank:** 25 mm (1 inch)

### Wiel

**Wieldiameter:** 500 mm.

Onderhoudsvrije wiel-lagers. Geïntegreerde ventilator voor koeling en efficiënte chipuitlaat.

### Lintzaagblad

**Zaagbladlengte:** 4310 mm

**Lintbreedte:** 30-41 mm

**Snelheid zaagblad:** 30 m/s

### Motoropties

**Benzine:** Benzinemotor van 23 pk. De benzine-uitvoering heeft een

goede centrifugaalkoppeling die het starten van de motor bij het zagen vergemakkelijkt. **Elektrisch:** Zeer efficiënte elektromotor van wel 12 kW met automatische Y/D-start.

### Afmetingen standaardlengte

**Lengte:** 5860 mm

**Breedte:** 2338 mm

**Hoogte:** 2300 mm

**Gewicht:** 630 kg

## LINTZAAGBLADEN



|               |  |
|---------------|--|
| 9007-033-4310 | Standaard 33x1,1 mm. Verkrijgbaar als 5-pack.                          |
| 9007-034-431  | HSS/Bimetall 34x1,1 mm. Verkrijgbaar als 5-pack.                       |
| 9004-134-4310 | Premium lintzaagblad (hardmetaal), 34x1,1 mm. Wordt per stuk verkocht. |

## ACCESSOIRES



### Trailerkit met steunpoten

Maak uw zagerij mobiel.

|               |                           |
|---------------|---------------------------|
| 8410-001-0036 | Trailerkit met steunpoten |
|---------------|---------------------------|



### XL steunpoten

Stabiele poten voor permanente opstelling van de zagerij. De kantelbeveiliging moet er apart bij gekocht worden.

|               |                          |
|---------------|--------------------------|
| 8310-001-0060 | XL steunpoot B1001, 3 st |
|---------------|--------------------------|

## EASY SET & PRO SET

Easy Set

Pro Set



|               |                                  |
|---------------|----------------------------------|
| 8250-000-0040 | Easy Set, 400 V naar B1001 12 kW |
|---------------|----------------------------------|

|               |                                 |
|---------------|---------------------------------|
| 8250-000-0050 | Pro Set, 400 V naar B1001 12 kW |
|---------------|---------------------------------|



### Smart Set – bedien uw zagerij digitaal

Automatische voortbeweging en digitale en gemotoriseerde instelling van elke zaagsnede.

|               |                                       |
|---------------|---------------------------------------|
| 8250-000-0020 | Smart Set voor B1001 met benzinemotor |
|---------------|---------------------------------------|



### Hydraulische topverhoger

Hydraulische handbediende topverhoger om het bovenste uiteinde van de stam snel aan te passen.

|               |                                |
|---------------|--------------------------------|
| 8310-001-0030 | Hydraulische topverhoger B1001 |
|---------------|--------------------------------|

### Easy Set - Gemotoriseerde hoogteverstelling

Vereenvoudig de hoogteverstelling en vermijd handmatig aanzwengelen.

### Pro Set - Automatische data scaler

Erg handig bij het zagen. Alle informatie wordt weergegeven op een display en u kunt de positie van de zaagkop eenvoudig regelen met een simpele druk op de knop. Programmeer de sneden die u wilt maken, individuele diktes of een reeks diktes op de planken. **Voor dit accessoire is Easy Set vereist.**

**Oorspronkelijk gelanceerd voor B1001 12 kW, maar komt naar meer modellen. Zie actuele informatie op [logosol.nl](http://logosol.nl)**



### Stammenhanteringspakket

Handmatige stammenhantering voor dikkere stammen. Stammenlader/rotator, 2 st laadhellingen, 2 st XL stammenhantering, ombouwset, kantelbeveiliging & 3 st XL steunpoten.

|               |                         |
|---------------|-------------------------|
| 8200-555-0015 | Stammenhanteringspakket |
|---------------|-------------------------|

### Meer accessoires voor B1001

|               |                                  |
|---------------|----------------------------------|
| 8310-001-0005 | Verlenging, B1001, 1156 mm       |
| 8210-001-0030 | Korte stammensteunen, 1 paar     |
| 8210-001-0015 | Lange stammensteunen, 1 paar     |
| 8310-001-0080 | XL stammenhantering, 2 st, B1001 |
| 8310-001-0070 | Stammenlader/rotator, B1001      |
| 8310-001-0090 | Laadhellingen, 2 st.             |
| 8310-001-0110 | Ombouwset, kantelbeveiliging     |
| 8210-555-0005 | Extra stammenhouder pakket B1001 |
| 9031-011-0005 | Beschermhoes B1001               |



## LOGOSOL B1001 HYDRAULIC zagerijen met lintzagen



U kunt de stam helemaal laden, positioneren, vergrendelen en roteren met behulp van de hydrauliek.



Bestuur het zagen vanaf de besturingseenheid en voorkom alle zware lichamelijke handelingen.



De besturingseenheid van het systeem is ontworpen voor de beste werkhouding en goed zicht bij het zagen door in hoogte en zijwaarts verstelbaar te zijn.



Standaard meegeleverd bij B1001 Hydraulic:

2 st stammensteunen,  
1 st stammenhouder,  
2 st topverhogers, 1 st stammenrotator,  
1 st verlenging, 4 paar steunpoten,  
1 st lintzaagblad, verstelbare voetjes, verstelbare bladbesturing en waterkoeling!

Er kan een stammenlader bij worden gekozen.



### B1001 Hydraulic is een absoluut fantastische zagerij

waar u als gebruiker het hele zaagproces vanaf de besturingseenheid regelt. U krijgt een efficiënte en comfortabele zaagervaring. Met slechts één handgreep kunt u de stam van de grond tillen en zonder moeite in de juiste positie draaien. Het is een geweldig gevoel om tot 2000 kg te hanteren met enkele eenvoudige grepen. Een verstandige keuze voor wie een zagerij met lintzaag van absolute topklasse wil, die een genot is om mee te zagen!

QR-CODES om meer mogelijkheden te bekijken: B1001 Hydraulic zagerijen met lintzagen



BEKIJK DE PRODUCTFILM!

Scan de code met uw mobiel



BESTEL DIRECT!

Scan de code met uw mobiel



MEER ACCESSOIRES!

Scan de code met uw mobiel

**B1001 HYDRAULIC**  
**ZAGERIJEN MET LINTZAAG**  
De beste hydraulische zagerijen met lintzagen ter wereld!  
Kwaliteit in elk detail



## B1001 HYDRAULIC TECHNISCHE GEGEVENS



|               |   |
|---------------|---|
| 8300-000-0034 | B1001 Hydraulic met elektromotor 12 kW 400 V                                    |
| 8300-000-0038 | B1001 Hydraulic met 23 pk benzinemotor (Briggs & Stratton) en elektrische start |
| 8300-000-0039 | B1001 Hydraulic met 27 pk benzinemotor (Loncin) en elektrische start            |

Functies van de besturingseenheid:

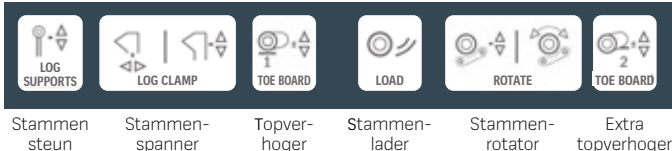

## LINTZAAGBLADEN

|               |  |
|---------------|--|
| 9007-033-4310 | Standaard 33x1,1 mm. Verkrijgbaar als 5-pack.                          |
| 9007-034-431  | HSS/Bimetall 34x1,1 mm. Verkrijgbaar als 5-pack.                       |
| 9004-134-4310 | Premium lintzaagblad (hardmetaal), 34x1,1 mm. Wordt per stuk verkocht. |

## ACCESSOIRES



### XL steunpoten

Stabiele poten voor permanente opstelling van de zagerij. De kantelbeveiliging moet er apart bij gekocht worden.

|               |                           |
|---------------|---------------------------|
| 8310-001-0060 | XL steunpoten B1001, 3 st |
|---------------|---------------------------|

## VERLENGING



|               |                |
|---------------|----------------|
| 8310-001-0005 | B1001, 1156 mm |
|---------------|----------------|



### Stammenlader

Twee stevige armen die de boomstam van de grond op het zaagbed tillen. Geschikt voor de hydraulische pakketten voor B1001 en B1001 Hydraulic!

|               |       |
|---------------|-------|
| 8310-001-0205 | B1001 |
|---------------|-------|

## ACCESSOIRES



|               |                |
|---------------|----------------|
| 9031-011-0005 | Kap voor B1001 |
|---------------|----------------|



### Hydraulisch pakket voor B1001 lintzaag

Bevat: Besturingseenheid en hydraulische eenheid, 2 stammensteunen, 1 stammenhouder, 2 topverhogers en 1 stamrotator.

|               |                  |
|---------------|------------------|
| 8310-001-0200 | B1001 elektrisch |
| 8310-001-0300 | B1001 benzine    |

## Technische gegevens: B1001 Hydraulic zagerijen met lintzagen

### Bedieningspaneel

Handmatig bediende kleppen (4-8 functies) Power unit met 3 kW elektromotor, 4 l olietank en oliepomp van 3,15 cm<sup>3</sup>. Aansluiting CEE 16 A (aan/uit-knop).

Compatibel met Smart Set. Werkplatform [680 x 950 mm] dat de krachtbron beschermt.

### Topverhoger

Stammenplank HD (pijpconstructie)  
**Stammenrol:** Ø 100 mm  
**Max. hefhoogte:** 70 mm

### Stammenhouder

Dubbele horizontale geleiders, profiel 2 x 40 mm  
**Min. klembreedte:** 20 mm  
**Max. klembreedte:** 700 mm  
**Verticale slaglengte:** 300 mm

### Stammensteun

**Aantal:** 2 steunen  
**Functie:** Mechanisch gekoppelde stammensteunen die automatisch dezelfde verticale positie innemen.  
**Slaglengte:** 305 mm  
**Materiaal:** 40 mm rvs profiel en verbindingen bestaande uit 8 mm lasergesneden platen.

### Stammenrotator

Robuuste hydraulische voor heffen/dalen  
 Hydraulische motor voor kettingaandrijving

### Stammenlader

**Hefcapaciteit:** 2 000 kg  
**Max. stamdiameter:** 1.000 mm  
**Min. stamlengte:** 2 100 mm

### Capaciteit

**Max. stamdiameter:** 1001 mm

**Max. blokbreedte:** 850 mm  
**Effectieve zaaglengte (standaard):** 6000 mm  
**Min dikte van laatste plank:** 25 mm (1 inch)

### Lintzaagblad

**Type en grootte:** Breedte: 33 mm  
**Snelheid zaagblad:** 30 m/s

### Wiel

**Wieldiameter:** 500 mm  
 Onderhoudsvrije kogellagers  
 Geïntegreerde ventilator voor koeling en efficiënte chipuitlaat.



### Trailerkit met steunpoten

Maak uw zagerij mobiel.

|               |                           |
|---------------|---------------------------|
| 8410-001-0036 | Trailerkit met steunpoten |
|---------------|---------------------------|



### Smart Set – bedien uw zagerij digitaal

Automatische voortbeweging en digitale en gemotoriseerde instelling van elke zaagsnede.

|               |                                       |
|---------------|---------------------------------------|
| 8250-000-0020 | Smart Set voor B1001 met benzinemotor |
|---------------|---------------------------------------|





## SCHAAFBANKEN

Plan uw werkzaamheden met Logosol – wij hebben de machines en gereedschappen die u nodig hebt!



**Gegarandeerde  
winstgevendheid  
vanaf dag één**

**Professionele  
apparatuur voor grote  
en kleine projecten**

**Een grote keuze  
aan frezen en  
gereedschappen**

## Winstgevende houtbewerking

In elke plank zitten waardevolle lijsten en mes- en groefplanken verborgen. Met de schaafmachines van Logosol produceert u professioneel bouw materiaal, voor uw eigen bouwprojecten of op bestelling. Wij bieden u stabiele machines in een klein formaat en tegen de juiste prijs. Ons assortiment is geschikt voor zowel de hobbytimmerman als het houtverwerkende bedrijf.





Schaaf uw eigen lijsten en mes-en groefplanken!



Winstgevende bewerking voor eigen behoeften & verkoop

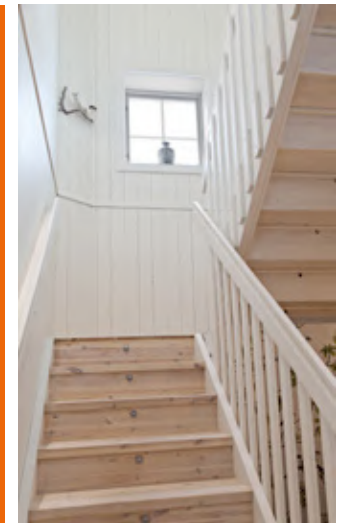

## Van plank tot profiel met de schaafbanken van Logosol



Uw schaafbank met meerdere messen wordt kant-en-klaar geleverd. U hoeft alleen nog maar een zaagselafzuiging aan te sluiten.



Installeer een schaafmes in de frees voor het materiaal dat u wilt produceren.



Stel de uiteindelijke afmetingen in met de solide hendels en duidelijke schaalverdeling.



Vanaf het bedieningspaneel worden alle messen en de feeder aangestuurd.



Uw plank is nu veranderd in een waardevol geschaafd product!





 **LOGOSOL CH3** schaafbank met meerdere messen

✓ Het meeste schaafbank voor uw geld!  
Een betaalbare machine met accessoires waarmee u een complete oplossing krijgt voor een echt goede prijs.

✓ Klanten die de machine gebruiken zijn zeer tevreden. Wij bij Logosol zijn trots op de kwaliteit en nauwkeurigheid van de machine en houden ervan dat hij gemakkelijk en leuk is om te gebruiken.

✓ Eenvoudig en snel te wisselen schaafmessen. Extra goed bij het schaven van kleine series.

✓ **Inbegrepen bij de aankoop van CH3:**  
Schaven voor alle messen, gereedschapset, 2 invoertafels, aanpassing voor frees & afstandhouders!

✓ Verdien gelijk de eerste dag geld met uw schaafbank, het is zeer winstgevend. De prijzen voor de meeste houtproducten stijgen en een eigen schaafmachine is zijn gewicht in goud waard voor uw bouwprojecten.

De voordelen van drie frezen ten opzichte van vier frezen:

- ✓ Eenvoudig en snel te plaatsen
- ✓ Goed bij variërende kwaliteit hout
- ✓ Lagere prijs

QR-CODES om meer mogelijkheden te bekijken: CH3 schaafbank met meerdere messen



**BEKIJK DE PRODUCTFILM!**

Scan de code met uw mobiel



**BESTEL DIRECT!**

Scan de code met uw mobiel



**MEER ACCESSOIRES!**

Scan de code met uw mobiel

## CH3 SCHAAFBANK MET MEERDERE MESSEN

Gebruiksvriendelijke schaafbank van de hoogste klasse voor eigenaren van zagerijen en timmerwerkplaatsen



# CH3 TECHNISCHE GEGEVENS



|               |  |
|---------------|--|
| 7800-000-3000 | CH3 schaaftank met meerdere messen                                   |
| TB90-025      | Starterskit met profielfrezen CH3                                    |
| 7000-555-2081 | Zaagselafzuigingsset incl. zaagselafzuiging 2,2 kW, slang en klemmen |

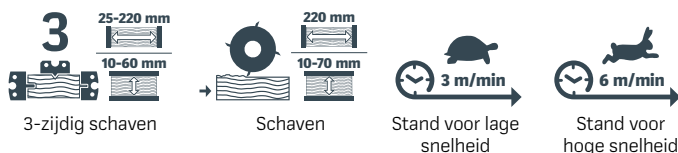

## Technische gegevens: CH3

### 3-zijdig schaven (dimensioneel schaven)

Breedte: 25 tot 220 mm  
Hoogte: 10 tot 60 mm

### Vlakschaven

Breedte: 205 mm (tot 300 mm met ombouw)  
Hoogte: 10 tot 70 mm

### Meegeleverde messen

Type TB90, vlakfrezen  
Diameter, behuizing: 90 mm  
Hoogte, behuizing: 40 mm

### Horizontaalmes

Diameter: 72 mm  
Breedte: 300 mm  
Vermogen: 3 kW  
Toerental: 7200 tpm  
Chipdiepte: max. 8 mm  
Uitsteken profiel: Max. 20 mm

### Zijmessen

spindel diameter:

30 mm  
Meshoogte: Max. 40 mm  
Diameter: max. 140 mm  
Vermogen: 1,5 kW per mes  
Toerental: 3000 tpm  
Uitsteken profiel: Max. 20 mm  
Snijhoogte: Tot 60 mm

### Voeding

Vermogen: 0,3 kW  
Toevoersnelheid  
Lage snelheidstand: 3 m/min  
Hoge snelheidstand: 6 m/min

### Afmetingen

Lengte: 1100 mm  
Breedte: 720 mm  
Hoogte: 1115 mm  
(990 zonder de elektriciteitskast)  
Gewicht: ca. 250 kg

### Elektrisch systeem

vochtbestendig IP54  
Totaal vermogen: 6,3 kW  
Elektriciteitsaansluiting: 3-fase, 400V, 16A

## ACCESSOIRES



### Zaagselafzuiging 2,2 kW

Drie aansluitmoffen voor slang 100 mm. **Aanbevolen voor CH3!**

|               |  |
|---------------|--|
| 7000-000-2080 | Zaagselafzuiging 2,2 kW  |
| 7000-555-2081 | Zaagselafzuigingsset incl. zaagselafzuiging 2,2 kW, slang en klemmen |



### Zaagselslang

Sterk & gemakkelijk te buigen. 100 mm, 3 m.

|               |              |
|---------------|--------------|
| 7000-000-1013 | Zaagselslang |
|---------------|--------------|



### Vochtmet

Eenvoudige vochtmet die handig is om het vochtgehalte van het door u gezaagde hout te bepalen.

|               |          |
|---------------|----------|
| 0464-802-0010 | Vochtmet |
|---------------|----------|



### Houtchipventilator

Betere toevoer, schonere invoerrollen en kleinere spaandersporen. 2 stuks, één voor elk mes wordt aanbevolen. Gepatenteerd.

|          |                    |
|----------|--------------------|
| 03-03345 | Houtchipventilator |
|----------|--------------------|



### Wielenset, 4 stuks

Stevige wielenset om uw schaaftank gemakkelijk te verplaatsen.

|               |                    |
|---------------|--------------------|
| 7500-000-1025 | Wielenset, 4 stuks |
|---------------|--------------------|



Download de gereedschapscatalogus op [logosol.nl](http://logosol.nl)

## SCHAAFMESSEN

- ✓ Schaaf lijsten, mes- en groefplanken, ronde roeden en balken voor leuke bouwprojecten wanneer u uw huis wilt renoveren of iets in de tuin wilt bouwen.
- ✓ Grote keuze aan schaaftmessen! U kunt ook op maat gemaakte messen bestellen voor uw eigen profielen

### Starterkit met profielfrezen voor CH3

Het pakket bevat: 8 paar profielfrezen in HSS en 2 paar schaaftwigen. Met de starterkit kunt u een groot assortiment profielen produceren, zoals: afgeschuinde mes- en groefplanken, afgeronde planken, kroonlijsten met zwanenhals, klassieke kroonlijsten, balken, rabatdelen, vlonderplanken, diverse kozijnprofielen en plinten.



94855HSS



94856HSS



94215HSS

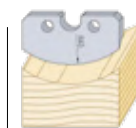

95010HSS



94675HSS



94687HSS



94857HSS



94858HSS



KIL-038, 2 st.



|          |  |
|----------|--|
| TB90-025 | Starterskit met profielfrezen voor CH3 |
|----------|--|

## HONDERDEN PROFIELFREZEN OP DE WEBSITE

Nog veel meer schaaftmessen vindt u op [logosol.se!](http://logosol.se!) U kunt ook eenvoudig unieke schaaftmessen volgens uw eigen wensen bestellen!







**BIG MILL:**

Het zagen van een echt grote coloradospar is geen enkel probleem, als je maar de juiste apparatuur hebt!

*Sven-Olov Larsson*



**F2:**

Dit is een zagerij die zeer geschikt is voor het dikkere hout. Er zijn nog veel houten huisjes om te maken.

*Freddy Linds*



**B751:**

Goed gehanteerd, kan ik duizend pond uit een enkele stam halen.

*John Lewis*



**TIMBERJIG:**

Als opa heb ik het zaagvirus opgelopen, want ik zet graag dingen in elkaar voor de kleinkinderen.

*Ralf Stehle*



**BIG MILL:**

Het is indrukwekkend wat voor prachtige houten planken er gezaagd kunnen worden, ik heb heel veel ideeën hoe ik ze kan gebruiken.

*Johan Svensson*



**F2:**

Met mijn eigen zagerij kan ik veel plezier beleven, er is altijd wel iets te bouwen!

*Ove Johansson*