



logosol.se



 LOGOSOL



BANDSÅGVERK



KEDJESÅGVERK



HYVLAR





# Välkommen till ett växande familjeföretag!

## Lyft ditt byggprojekt med rätt utrustning!

Du kan tryggt välja Logosol när du ska arbeta med trä. Vi har daglig kontakt med kunder över hela världen som använder våra maskiner i sin verksamhet eller för att bygga och renovera. Efter mer än 30 år i branschen har vi både kunskapen och sortimentet som krävs för att du ska få maximal nytta av din investering.

Den utrustning du köper av oss idag kan du komplettera med andra maskiner och enkelt uppgradera med nya moduler och nya tillbehör i takt med att din verksamhet utvecklas. Våra produkter används runt om i världen och öppnar nya möjligheter.



Träförädling är en lönsam sysselsättning, oavsett om det är för eget bruk eller för att sälja vidare. Att känna doften av trä, att såga en stock som sedan blir något bestående, är en fantastisk känsla som jag önskar att många får uppleva!

Din utrustning omfattas av ett trygghetspaket med generösa garantier och support av kunniga tekniker. Vi är måna om att din maskin ska vara säker och har perfekt funktion. Logosols produkter har visat sig hålla väldigt länge. Det gör ditt ägande mer ekonomiskt.

Besök gärna Logosols webbplats [logosol.se](http://logosol.se) för mer information om produkter, garantier och leveranser! Vi är aktiva på Facebook, Instagram och YouTube och du är givetvis varmt välkommen att följa oss där.



*Bengt-Olov Byström*

**Bengt-Olov Byström**

*Bengt-Olov Byström startade Logosol 1989. Företaget ägs fortfarande av familjen Byström med huvudkontor i Sverige.*

**Störst inom småskalig träförädling**

**Trygga leveranser över hela världen**

**Mer än 30 års erfarenhet inom branschen**

**Familjeägt med kundnära service**

# LOGOSOL

## Garantier för ett tryggt köp

### 2 års garanti

Logosol ger dig 2 års garanti på samtliga maskiner. På begagnade maskiner lämnas ett års garanti. Undantag är förslitningsdetaljer som remmar, svärd och kedjor, som du står själv för.



### 2 månaders öppet köp

Logosol ger dig två månaders öppet köp på samtliga maskiner. Du kan prova om maskinen uppfyller dina krav innan du slutgiltigt bestämmer dig. Du betalar endast för förslitningsdetaljer och frakten tillbaka om du ångrar ditt köp.



### Support över hela världen

Vi sköter själva servicen av våra produkter. Kunniga tekniker svarar på frågor per telefon, 0611-182 85 från kl. 8.00 till 16.00 alla vardagar. Du kan även få support via e-post. Vi hjälper dig gärna!



### QR-koder

Öppna mobilkameran på din smarta telefon och rikta den mot dessa symboler i katalogen för att få mer information om produkterna.



## Så beställer du!

Det är enkelt att handla av Logosol. Beställ i vår e-butik på [www.logosol.se](http://www.logosol.se), per telefon eller e-post.

### Varmt välkommen att ta kontakt!

LOGOSOL AB  
Fiskaregatan 2, 871 33 Härnösand  
Tel: 0611-182 85 • E-post: [info@logosol.se](mailto:info@logosol.se)  
Webbplats: [www.logosol.se](http://www.logosol.se)

Ta det av våra tips  
och erbjudanden.  
Följ oss i sociala  
medier!

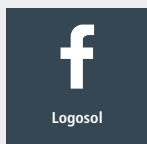

Logosol

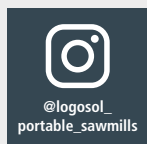

@logosol\_  
portable\_sawmills

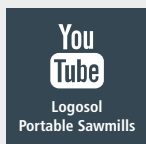

Logosol  
Portable Sawmills

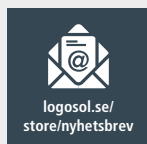

logosol.se/  
store/nyhetsbrev



## SÅGVERK

4

	Kedjesågverk	4
	Kedjesågverk - F2	6
	Kedjesågverk - F2*	8
	Kedjesågverk - Modulsystem	10
	Kedjesågverk - Sägaggregat	12
	Kedjesågverk - Tillbehör	14
	Kedjesågverk - Sägsvärd och kedjor	16
	Kedjesågverk - Sliputrustning	17
	Bandsågverk	18
	Bandsågverk - B751	20
	Bandsågverk - B751 PRO	22
	Bandsågverk - B1001	24
	Bandsågverk - B1001 Hydraulic	26
	Bandsågverk - Tillbehör	28
	Bandsågverk - Sliputrustning	30
	Bandsågverk - Bandsågblad	31
	Smörjmedel	32
	Jämförelsetabell - Kedjesågverk och bandsågverk	32
	Timring - LM230 och LM410	34
	Wide slabber - Big Mill	38
	Minisågverk - Timberjig	42
	Paketkap - PK1500	46
	Virkestork - WDU	48
	Stock- och vedhantering	50

## HYVLAR

52

	Flerkutterhyvel - CH3	54
	CH3 - Tillbehör	56
	Hyvlar - Skärutrustning	58
	Hyvlar - Specialstål	59
	Hyvlar - Profilstål: filtrering på hemsidan	60
	Hyvlar - Spånhantering	60
	Prylar - Logosols egna kepsar och t-shirts	61

## INFORMATION FRÅN LOGOSOL

62

Produktkatalogen är utgiven 2023.  
Vi reserverar oss för prisändringar och felskrivningar.



# KEDJESÅGVERK



F2:

Min dröm är att fälla en tätvuxen gran och själv såga upp den till plank!

*Hans Goine*

**Över 40 000  
kedjesågverk sålda  
i över 100 länder**

**Mer än 30 års  
erfarenhet av  
småskalig sågning**

**Kan användas  
både portabelt  
och stationärt**

## Robust och enkelt

Logosols kedjesågverk sågar med imponerande precision och passar både nybörjare och mer erfarna sågare. Du får bra resultat direkt och kommer snabbt igång. Kedjesågverken är enkla att använda. Redan första dagen hinner du producera en rejäl stapel med plank och brädor!





## Fördelar med våra kedjesågverk

- ✓ Sågläde med perfekt glid, förberedd för toppstyrning, och avvibrerad matningsvev.
- ✓ Exklusiv och slitstark ytfinish. Rostar aldrig och är smutsavvisande. Kan stå utomhus året runt.
- ✓ Ett smart klicksystem med tydliga skalor gör såginställningen mycket snabb och exakt.
- ✓ Sågverken är byggda av ett smart modulsystem och kan förlängas och byggas ut när du behöver.
- ✓ Kraftig låsning av sågbalkens sektioner underlättar montage och ger ökad stabilitet.
- ✓ Mitt under sågbalken finns ett horisontellt, greppvänligt handtag för att enkelt lyfta sågverket.
- ✓ Dubbla unika stockhållare håller stocken i ett fast grepp. Ingår som standard.
- ✓ Avstånd mellan sågbalk och stock ger möjlighet att såga knotigt och krokigt timmer utan problem.
- ✓ Imponerande måttnoggrannhet. Sågmått i exakta steg ger ditt virke rätt dimensioner varje gång.

## Från stock till bräda med Logosols kedjesågverk



Sågaggregatet monteras enkelt på sågläden som glider lätt och exakt på sågverksbalken.



Tydliga skalor ger dig rätt mått för varje snitt. Ett smart klicksystem gör såginställningen mycket snabb.



Första sågsnittet. Stocken späns fast. Kedjan sågar lätt genom stocken och ger ett fint resultat.



Dra tillbaka sågaggregatet, höj stocken med de inbyggda stocklyftarna och såga fram brädor ur stocken.





# Vårt mest sålda sågverk – med kvalitet i varje detalj

Logosol F2 är ett portabelt sågverk som med lätthet sågar rejäla timmerstockar till sågat virke. Samtidigt har den så låg vikt att du kan lyfta och flytta det för hand. Sågverket är otroligt smidigt och roligt att använda. Även om du aldrig sågat förut kommer du snabbt igång och producerar plank och brädor redan första dagen. Du sågar varje snitt med imponerande precision tack vare de unika självlåsande stocklyftarna. Logosol F2 är tillverkat i aluminium, ett material med fantastiska egenskaper. Du får ett underhållsfritt sågverk som aldrig rostar, är lätt att flytta och ändå enkelt hanterar stockar upp till 50 cm i diameter.



Max stockdiameter 50 cm



Max blockbredd 40 cm



Finns med bensinmotor



Finns med elmotor



Finns med enkel vevdrivning



Finns med manuell fjärrdrivning



Finns med motoriserad fjärrdrivning

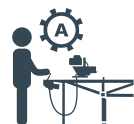

Finns med timmerfräs



## Ingår vid köp av F2 kedjesågverk

- ✓ 2 stockhållare XL
- ✓ Nyutvecklad sågslåde
- ✓ Unika självlåsande stocklyftar

## Tekniska data: F2 kedjesågverk

**Vikt:** 50 kg  
**Längd:** 4, 5 eller 6 meter som standard, men går att förlänga till önskad längd.  
**Bredd:** 0,7 m  
**Höjd:** 1,0 m  
**Stockinlastningshöjd:** 0,6 m  
**Avstånd mellan stockhyllor:** 1 eller 2 meter  
**Stockdiameter:** Upp till 50 cm med möjlighet att såga grövre

stockar vid behov.  
**Stocklängd:** 3,7, 4,7 eller 5,7 m.  
**Min. tjocklek på sista brädan:** 50 mm (2 tum)  
**Kapacitet, effektiv sågning:** 3–4 stockar per timme.  
**Tillbehör:** Se sid. 14.  
**Sågaggregat:** Motorsågar med minst ca 3,3 kW (4,5 hk) eller Logosols elsågar och timmerfräsar.

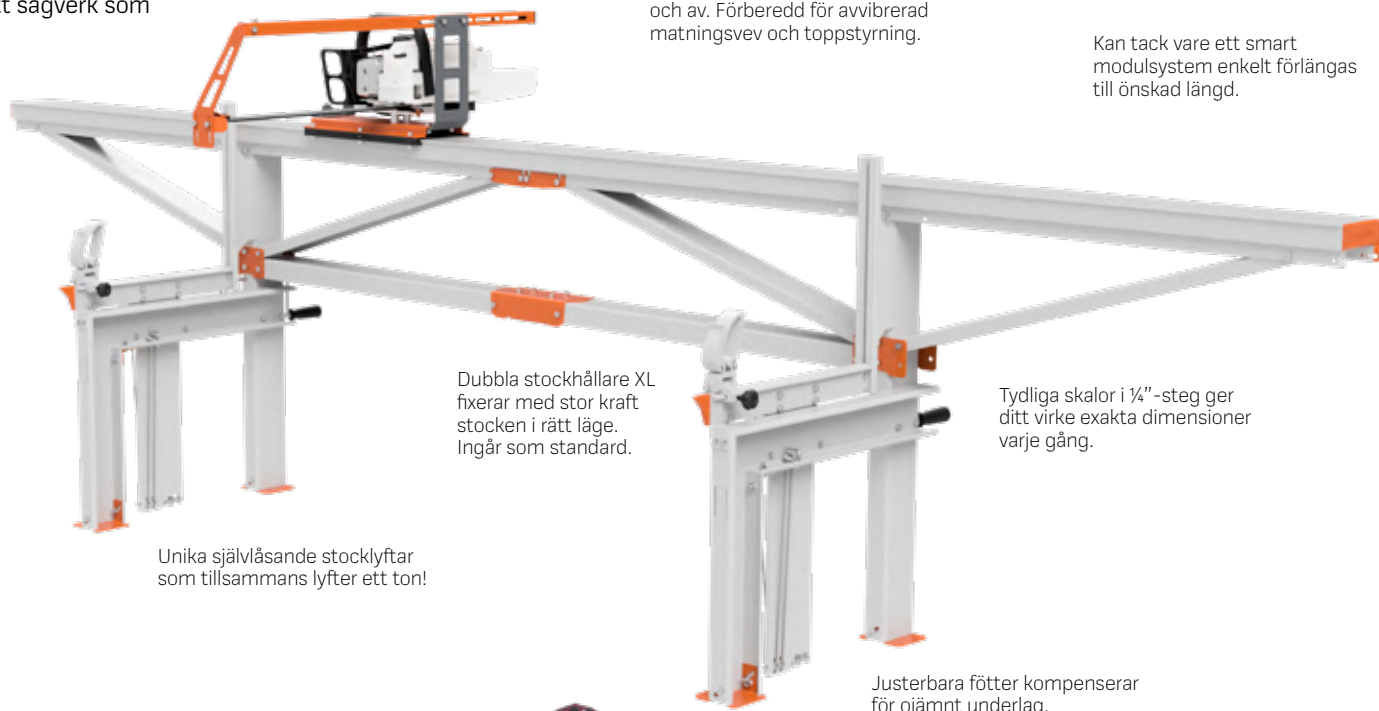

Nyutvecklad motorsågslåde med perfekt glid som lätt kan lyftas på och av. Förberedd för avvibrerad matningsvev och toppstyrning.

Kan tack vare ett smart modulsystem enkelt förlängas till önskad längd.

Dubbla stockhållare XL fixerar med stor kraft stocken i rätt läge. Ingår som standard.

Tydliga skalor i ¼"-steg ger ditt virke exakta dimensioner varje gång.

Unika självlåsande stocklyftar som tillsammans lyfter ett ton!

Justerbara fötter kompenserar för ojämnt underlag.



*Ett väl designat sågverk med hög kvalitet i varje detalj. Tekniken är väl beprövad i flera tidigare generationer av sågverket. Optimalt för dig som vill ha en enkel lösning utan att kompromissa med resultatet."*

**Mattias Byström,**  
styrelseordförande



## Skräddarsy ditt eget F2-sågverk

F2 kan utrustas med alla sågaggregat, framdrifter och fräsar. Kontakta oss så sätter vi ihop ett paket speciellt för dina behov.

4525-000-2000

F2 kedjesågverk, 4 m





## Lätt tungviktare

F2 är ett lättviktssågverk med minimal uppställningstid. Med några enkla handgrepp monteras sågverket isär för transport eller förvaring.

### Tre fördelar med F2 kedjesågverk



✓ Lätt att flytta, förvara och underhålla. Slitstark smutsavvisande yta. Rostar aldrig.



✓ Enkel uppställning. Sågar lika bra ute i skogen som hemma på gården.



✓ Optimalt för dig som vill ha en enkel lösning utan att kompromissa med resultatet.

## Rekommenderade F2-paket

Det här är våra rekommenderade standardpaket. Sågverket kan förlängas till önskad längd. Välj till startpaket med svärd och kedja på sidan 16.

### Motorsågspaket

F2, 4 meter, med MS391 motorsåg

Logosol F2 med Stihl MS391, 4 m sågbalk, två stocklyftar, motorsågslåde. Sågen trycks manuellt genom stocken.

4525-555-9391 F2, 4 m, Stihl MS391

F2, 4 meter, med MS661 motorsåg

Logosol F2 med Stihl MS661, 4 m sågbalk, två stocklyftar, toppstyrning, motorsågslåde med enkel vevdrivning.

4525-555-7661 F2, 4 m, Stihl MS661, vevdrivning

F2, 4 meter, med 572XP motorsåg

Logosol F2 med Husqvarna 572XP, 4 m sågbalk, två stocklyftar, toppstyrning, motorsågslåde med enkel vevdrivning.

4525-555-7572 F2, 4 m, Husqvarna 572XP, vevdrivning

### Elsågspaket

F2, 4 meter, med ES5 elsåg

Logosol F2 med ES5 elsåg (4,6 kW), enkel vevdrivning, 4 m sågbalk, toppstyrning och två stocklyftar.

4525-555-7005 F2, 4 m, ES5 elsåg, vevdrivning

F2, 4 meter, med ES5 elsåg

Logosol F2 med ES5 elsåg (4,6 kW), manuell fjärrdrivning, 4 m sågbalk, toppstyrning och två stocklyftar.

4525-555-8005 F2, 4 m, ES5 elsåg, fjärrdrivning

F2, 4 meter, med ES8 elsåg

Logosol F2 med ES8 elsåg (8 kW), manuell fjärrdrivning, 4 m sågbalk, toppstyrning och två stocklyftar.

4525-555-8008 F2, 4 m, ES8 elsåg, fjärrdrivning



## Extra robust för grövre timmer

**F**2+ är en F2 på steroider! Sågverket är kraftigare och möter önskemålen från de kunder som vill ha en extra robust maskin för att såga riktigt stora stockar. Stockdiametern har ökat från 50 cm till hela 70 cm. Alla väsentliga delar på sågverket är överdimensionerade för att klara påfrestningen av större stockar, och för att skapa det utrymme som behövs har stockhyllorna förstärkts och förlängts med 20 cm. Även om F2+ är större och lite tyngre än F2, så är den enkel att hantera tack vare en funktion som gör det möjligt att koppla loss stocklyftarna från sågbalken, som behålls intakt och injusterad. Det har aldrig varit lättare att förvara, transportera och ställa upp ett rejält sågverk för övergrova stockar!



Max stockdiameter 70 cm



Max blockbredd 60 cm



Finns med bensinmotor



Finns med elmotor



Finns med enkel veddrivning



Finns med manuell fjärrdrivning



Finns med motoriserad fjärrdrivning



Finns med timmerfräs



### Ingår vid köp av F2+ kedjesågverk

- ✓ 2 stockhållare XL
- ✓ F2-sågsblåda
- ✓ Unika självlåsande stocklyftar

### Tekniska data: F2+ kedjesågverk

**Vikt:** 65 kg  
**Längd:** 4, 5 eller 6 meter som standard, men går att förlänga till önskad längd.  
**Bredd:** 0,92 m  
**Höjd:** 1,0 m  
**Stockinlastningshöjd:** 0,6 m  
**Avstånd mellan stockhyllor:** 1 eller 2 meter  
**Stockdiameter:** Upp till 70 cm med möjlighet att såga grövre stockar vid behov.  
**Stocklängd:** 3,7, 4,7 eller 5,7 m.

**Min. tjocklek på sista brädan:** 50 mm (2 tum)  
**Max. stocktyngd i standardutförande:** 1200 kg  
**Kapacitet, effektiv sågning:** 3-4 stockar per timme.  
**Tillbehör:** Alla tidigare F2, M8- och F1-tillbehör är kompatibla.  
**Sågaggregat:** Motorsågar med minst ca 5,3 kW (7,1 hk) eller Logosols elsågar och timmerfräsar.

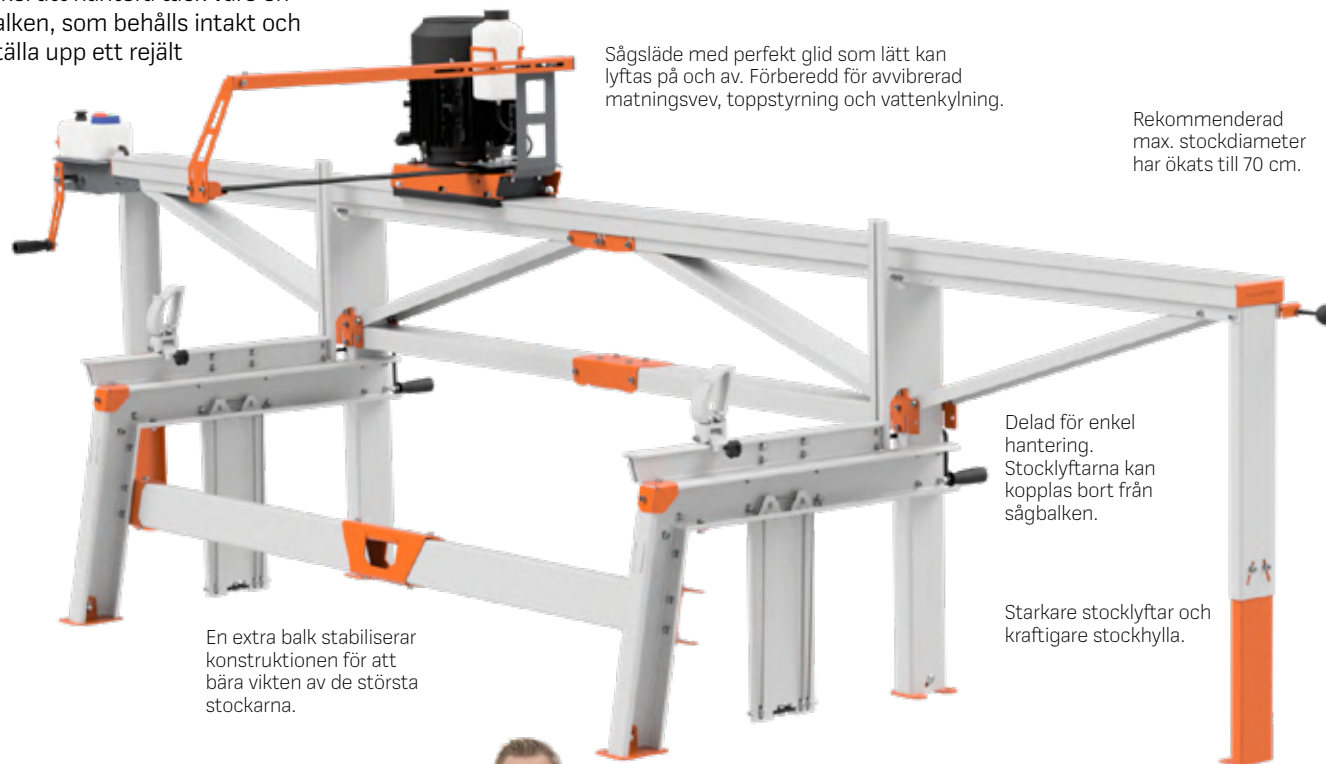

Sågsblåda med perfekt glid som lätt kan lyftas på och av. Förberedd för avvibrerad matningsvev, toppstyrning och vattenkyllning.

Rekommenderad max. stockdiameter har ökat till 70 cm.

Delad för enkel hantering. Stocklyftarna kan kopplas bort från sågbalken.

Starkare stocklyftar och kraftigare stockhylla.

En extra balk stabiliserar konstruktionen för att bära vikten av de största stockarna.

Står stadigt tack vare längre avstånd mellan fötterna.



*Den löstagbara sågbalken, som kan förvaras och transporteras på samma sätt som en vanlig stege, underlättar ägandet och användbarheten väsentligt."*



**Mattias Byström,**  
styrelseordförande

## Skräddarsy ditt eget F2+-sågverk

F2+ kan utrustas med alla sågaggregat, framdrifter och fräsar. Kontakta oss så sätter vi ihop ett paket speciellt för dina behov.

4530-000-2000

F2+ kedjesågverk, 4 m





## Mer plats och starkare

Vi har fått synpunkter från regioner där det växer större, som t.ex. i södra Europa, att F2 är i minsta laget för träden där. Nu har vi genom den nya designen av F2+ mött deras önskemål om mer plats för stocken och starkare stocklyftar.

**Tips!** I undantagsfall kan större stockar än 70 cm i diameter sågas på F2+. Svärdstoppstyrningen och svärdsskyddet kan enkelt skjutas ut om hela svärdslängden behövs.

## Rekommenderade F2+-paket

Det här är våra rekommenderade standardpaket. Sågverket kan förlängas till önskad längd. Välj till startpaket med svärd och kedja på sidan 16.

### Motorsågspaket

F2+, 4 meter, med MS661 motorsåg

Logosol F2+ med Stihl MS661, 4 m sågbalk, toppstyrning, två stocklyftar, motorsågslåde med enkel vevdrivning.

4530-555-7661 F2+, 4 m, Stihl MS661, vevdrivning

F2+, 4 meter, med 572XP motorsåg

Logosol F2+ med Husqvarna 572XP, 4 m sågbalk, toppstyrning, två stocklyftar, motorsågslåde med enkel vevdrivning.

4530-555-7572 F2+, 4 m, Husqvarna 572XP, vevdrivning

### Elsågspaket

F2+, 4 meter, med ES5 elsåg

Logosol F2+ med ES5 elsåg (4,6 kW), enkel vevdrivning, 4 m sågbalk, toppstyrning och två stocklyftar.

4530-555-7005 F2+, 4 m, ES5 elsåg, vevdrivning

F2+, 4 meter, med ES5 elsåg

Logosol F2+ med ES5 elsåg (4,6 kW), manuell fjärrdrivning, 4 m sågbalk, toppstyrning och två stocklyftar.

4530-555-8005 F2+, 4 m, ES5 elsåg, fjärrdrivning

F2+, 4 meter, med ES8 elsåg

Logosol F2+ med ES8 elsåg (8 kW), manuell fjärrdrivning, 4 m sågbalk, toppstyrning och två stocklyftar.

4530-555-8008 F2+, 4 m, ES8 elsåg, fjärrdrivning

### Tre fördelar med F2+ kedjesågverk



✓ Stockhyllan är kraftigare och längre för att skapa det utrymme som behövs.



✓ Stocklyftarna går att koppla bort från sågbalken, som behålls intakt och injusterad.



✓ Stocklyftarna är 50% starkare för att enkelt klara den ökade stockvikten.



## LOGOSOL F2/F2+ modulsystem

# Skräddarsydd efter dina behov

Uppbyggda av ett smart modulsystem. Välj mellan 4, 5 eller 6 meter såglängd. Behöver du längre såglängd ordnar vi det!

Osäker på vilket sågverk som passar dig bäst? Se modelljämförelse av våra kedjesågverk och bandsågverk på sid. 32-33.



### 4 meter med 2 stocklyftar

4 meter sågbalk. Stocklängd upp till 3,7 meter. Två stocklyftar.

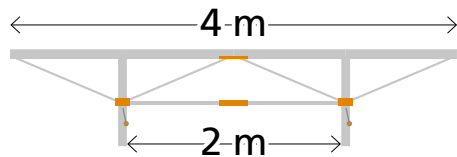

### 5 meter med 3 stocklyftar

5 meter sågbalk. Stocklängd upp till 4,7 meter. Tre stocklyftar.

**Tips! Kortare avstånd mellan två av lyftarna ger möjlighet att såga korta bitar ner till 1 m utan ombyggnad.**

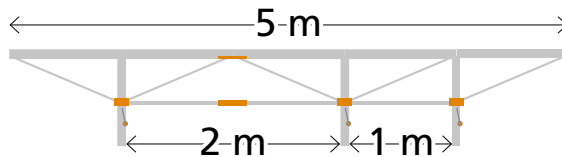

### 6 meter med 3 stocklyftar

6 meter sågbalk. Stocklängd upp till 5,7 meter. Tre stocklyftar.

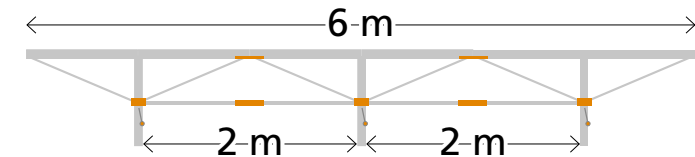

4525-000-2000	Logosol F2, 4 m med 2 stocklyftar
4530-000-2000	Logosol F2+, 4 m med 2 stocklyftar

4525-000-2005	Logosol F2, 5 m med 3 stocklyftar
4530-000-2005	Logosol F2+, 5 m med 3 stocklyftar

4525-000-2006	Logosol F2, 6 m med 3 stocklyftar
4530-000-2006	Logosol F2+, 6 m med 3 stocklyftar





## Öka såglängden ytterligare vid behov

Behöver du mer plats på sågverket så har vi prisvärda förlängningsbalkar i längderna 1 m och 0,5 m. 1 m ska kompletteras med stödben. Passar även äldre Solosågar.

4525-555-0004 F2/F2+, 1 m förlängningsbalk inkl. stödben



Med ett eget sågverk är det bara fantasin som sätter gränserna. Om du till exempel sågar diagonalt genom stocken kan du göra ämnen till vackra skyltar eller skärbrädor.

## Sågade extra långa balkar till bygget



*“Som snickare har jag handlat tusentals löpmeter på brädgården. Jag vet hur svårt det är att hitta bra virke som passar. När du sågar själv får du alltid högsta kvalitet och valmöjligheten att såga precis det du behöver.”*

**Björn Christiernsson**

Björn Christiernsson behövde sju meter långa balkar till bygget av familjens egenritade villa, men det fanns inte att köpa på byggvaruhuset. Då köpte han ett förlängt kedjesågverk från Logosol istället och sågade själv fram virke i rätt längd!

- Vi ägnade nästan två år till att förbereda tomten. Träden som vi tog ned har jag använt i husbygget, berättar Björn Christiernsson.

Sammanlagt sågades 150 meter balkar av gran. Idag ger den synliga träkonstruktionen i svart bets karaktär till de vita innertaken som går ända upp tillnock. Största fria längden är 7 meter.

- Det här är det mest avancerade hus jag någonsin byggt, men det är ju fantastiskt att kunna få det precis som man vill ha det. När vi gjorde ritningen ville vi att varje kvadratmeter skulle ha ett syfte. Att lägga till ett rum bara för att det är "bra att ha" blir ofta ett utrymme som sedan står oanvänt.

*Läs hela artikeln på [nysagat.se](http://nysagat.se)*



# KEDJESÅGVERK sågaggregat

## Sågaggregat till F2 och F2+

PASSAR F2, F2+ SAMT ÄLDRE MODELLER

Förberedd för toppstyrning för bästa sågresultat



Alla sågar med två svärdsbultar passar på motorsågsbladen

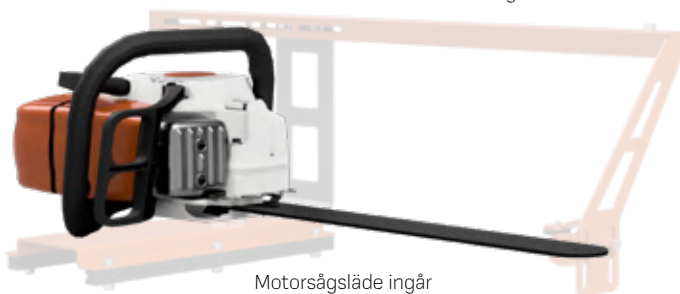

Motorsågsblåde ingår i F2 och F2+



### MS391/MS661 motorsåg

Motorsåg med bensinmotor gör dig oberoende av el på arbetsplatsen. Ta kedjesågverket till skogen och såga brädor där träden finns. Logosol har noga valt ut kraftfulla motorsågar från Stihl som passar perfekt vid stocksågning.

Vi rekommenderar MS391 när du sågar en mindre mängd normala stockar och en och annan grövre stock. MS661 passar när du sågar större mängder och sågar extra hårt eller övergrov virke.

- ✓ Klarar extrem belastning.
- ✓ Alltid optimal effekt och lägsta bränsleförbrukning.
- ✓ Lättstartad tack vare pysventil och elasto-start.
- ✓ Robust med mycket lågt underhållsbehov.

#### Tekniska data: Motorsåg

<b>Svärds längd:</b>	Vi rekommenderar 50 eller 70 cm svärds längd. Andra längder finns att tillgå.	
<b>Stihl MS391 motorsåg</b>	<b>Effekt:</b> 3,3 kW (4,5 hk)	<b>Vikt:</b> 6,4 kg
<b>Stihl MS661 motorsåg</b>	<b>Effekt:</b> 5,3 kW (7,1 hk)	<b>Vikt:</b> 7,5 kg

1140-011-3034	Stihl MS391 motorsåg, 3,3 kW (4,5 hk), exkl. sågsblåde och drivning
1144-011-3054	Stihl MS661 motorsåg, 5,3 kW (7,1 hk), exkl. sågsblåde och drivning

PASSAR F2, F2+ SAMT ÄLDRE MODELLER

Förberedd för toppstyrning för bästa sågresultat



Starka elmotorer på 5 eller 8 kW

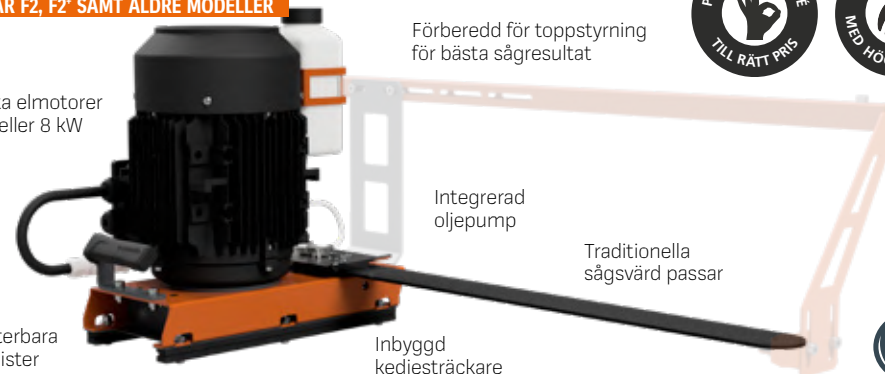

Integrerad oljepump

Traditionella sågsvärd passar

Justerbara glidlistor

Inbyggd kedjesträckare



### ES5/ES8 elsåg

Logosols elsåg ger dig en effektivare och tystare sågning. Ett utmärkt val för dig som har ström där du ska såga. Elsågen startar direkt när du trycker på knappen och är betydligt starkare och tystare än en bensinsåg. Jobbet vid kedjesågverket blir ännu trevligare och effektivare.

Vi rekommenderar ES5 när du sågar en större mängd normala timmerstockar och en och annan övergrov stock. ES8 passar när du producerar mycket virke och sågar extra hårt eller övergrov virke.

- ✓ Traditionella sågsvärd passar.
- ✓ Stänkskydd mot spån.
- ✓ Inbyggd kedjesträckare.
- ✓ Justerbara glidlistor.
- ✓ Inbyggd remsträckare.
- ✓ Låg vikt.
- ✓ Låg ljudnivå.
- ✓ Passar alla nya och äldre kedjesågverk.

#### Tekniska data: Elsåg

<b>Svärds längd:</b>	Vi rekommenderar 50 eller 70 cm svärds längd. Andra längder finns att tillgå.	
<b>Ingår:</b>	Oljepump, kedjesträckare, remsträckare m.m.	
<b>Elanslutning:</b>	3-fas, 400V, 16A maxeffekt.	
<b>LOGOSOL ES5 elsåg</b>	<b>Effekt:</b> 4,6 kW (max 8 kW)	<b>Vikt:</b> 35 kg
<b>LOGOSOL ES8 elsåg</b>	<b>Effekt:</b> 8 kW (max 16 kW)	<b>Vikt:</b> 40 kg

6610-000-0005	ES5 elektrisk kedjesåg, 4,6 kW (upp till 12 hk maxeffekt), exkl. drivning
6610-000-0015	ES8 elektrisk kedjesåg, 8 kW (upp till 20 hk maxeffekt), exkl. drivning



## Välj framdrivningstyp

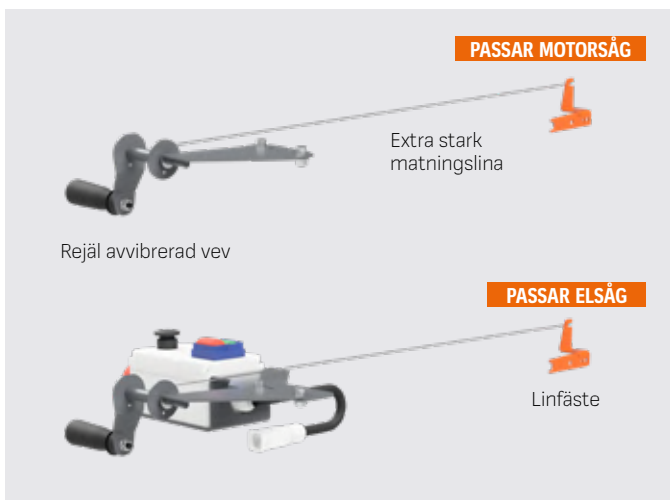

### Enkel vevdrivning

Med den smidiga vevdriften följer du med sågaggregatet längs sågverket. Sågen vevas mjukt och fint genom stocken.

Linspolen fästs direkt på sågsläden. I den andra änden monteras ett linfäste. Sågen dras fram med den nya extra starka matningslinan.

Den rejäla vevan är avvibrerad och ger ett i princip vibrationsfritt grepp.

- ✓ Avvibrerad rejäl matningsvev.
- ✓ Extra stark matningslina.
- ✓ Prisvärt alternativ.
- ✓ Passar både elsåg och motorsågsläde.

6600-000-7025	Enkel vevdrivning för motorsåg
6600-000-7015	Enkel vevdrivning för elsåg

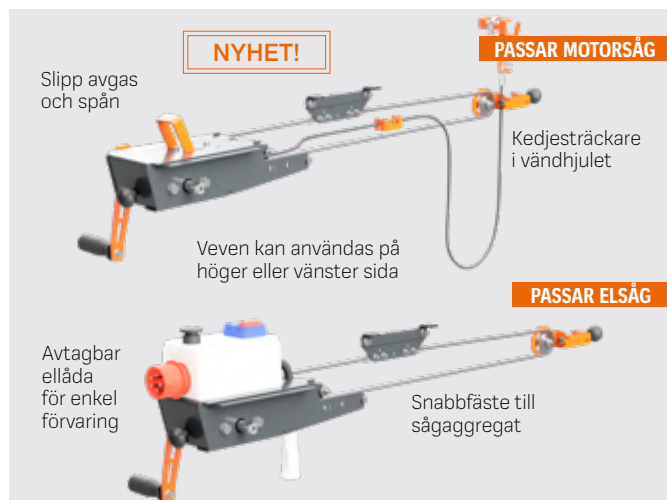

### Manuell fjärrdrivning

Med fjärrdriften kontrollerar du sågaggregatet från sågverkets ena ände. Du vevar bekvämt sågaggregatet fram genom stocken och tillbaka.

- ✓ Våra manuella fjärrdrivningar är nu utrustade med kedja istället för vajer för ännu direktare och stabilare drivning.
- ✓ Vevan kan användas med höger eller vänster arm och justeras i tre längdlägen. Bekvämt och ergonomiskt.
- ✓ Integrerad kedjesträckare i vändhjulet.
- ✓ Snabbkoppling till sågaggregatet.
- ✓ Manöverlådan kan enkelt kopplas loss för smidig förvaring när sågverket inte används.

6600-555-7020	Manuell fjärrdrivning för motorsåg, för 4 m sågverk
6600-555-7026	Manuell fjärrdrivning för motorsåg, för 6 m sågverk (OBS! Detta är max längd för drivning till motorsåg)
6600-000-7017	Manuell fjärrdrivning för elsåg, för 4 m sågverk
01-00720	1 st kedjeförlängning, behövs för varje 1 m sågverk över 4 m

**Ny kundfavorit!**



**För våra senaste produkt-nyheter se vår hemsida eller prenumerera på nyhetsbrevet! Anmäl dig på [logosol.se](http://logosol.se)**



# Originaltillbehör – fler möjligheter med ditt kedjesågverk

Fler tillbehör  
på [logosol.se](http://logosol.se)

**Ö**ka kapaciteten och förenkla arbetet. Med rätt tillbehör får du ett sågverk som passar dig och din verksamhet. Fler tillbehör finns på webbplatsen.



PASSAR F2, F2\*, F1, M8, M7



## Stockhållare XL

Håller även de största stockarna på plats. Ingår i F2 och F2\*. **Rekommenderas!**

4508-001-1027 Stockhållare XL



PASSAR F2, F2\*, F1, M8, M7

## Mätsticka

På kedjesågverken höjs stockhyllorna i exakta steg om 1/4 tum. Mätstickorna är perfekta hjälpmedel när du sågar grova dimensioner, över 2 tum, där höjningen av stockhyllorna kräver många steg.

4507-001-1300 Mätsticka



PASSAR ALLA

## Stödben

Stödben för permanent uppställning.

6600-000-3005 Stödben

**PASSAR MOTORSÅGSLÄDE OCH ELSÅG ES5/ES8**

Passar svärd 50 till 70 cm

Stabilt fyrkantrör

Passar både elsåg och motorsåg

Magnetisk svärdhållare

Justerbart kastskydd

### Toppstyrning

Till sågaggregaten kan du uppgradera med toppstyrning för högre precision i breda sågsknitt. Toppstyrningens rör är justerbart och passar sågsvärd från 50 till 70 cm. Svärdet hålls på plats av en stark magnet i toppen. Toppstyrningen gör det enkelt att justera in sågsvärdet parallellt mot stockhyllorna för ett perfekt sågresultat. Passar både elsåg och motorsågsläde. **Rekommenderas!**

6600-001-7005 Toppstyrning



## Stockbordskit – DIY för Logosols sågverk

Bygg ett bra stockbord med smarta beslag från Logosol. Brädorna sågar du fram själv med ditt sågverk. Ett bra stockbord gör arbetet med kedjesågverket lättsamt och ergonomiskt. Stockarna ligger på rätt höjd och stockrullarna gör det enkelt att förskjuta stocken i längstled.

9999-000-1480 Stockbordskit – DIY för sågverk  
9999-000-1475 Stockrulle med hållare



PASSAR ALLA

Smart stockbord  
framför sågverket!

## Stockbord

Ställbar bredd och höjd. Längd 2,4 m, med möjlighet till förlängning. Av stål.

6101-000-1030 Stockbord



PASSAR F2, F2\* SAMT ÄLDRE MODELLER

## Flyttbart stockstöd

Du får snabbt extra stöd i rätt nivå. Perfekt när de längsta stockarna sågas.

4510-720-6104 Flyttbart stockstöd

**PASSAR F2, F2\* SAMT ÄLDRE MODELLER**

Solomuttrar ingår

Förberedd för toppstyrning

Förberedd för vevdrivning

Justerbara glidlistor

### Motorsågsläde

Sågsläde med justerbara glidlistor för bästa passform och glid på sågbalken. Passar även äldre kedjesågverk! **Rekommenderas!**

4525-001-0010 Motorsågsläde



# KEDJESÅGVERK tillbehör

## Rundsågningstillsats

Såga stockar med upp till 16 kanter. Instruktion medföljer. Passar kedjesågverk och bandsågverk från alla tillverkare.



PASSAR ALLA



Se en film om rundsågning

9999-000-1100

Rundsågningstillsats

## Hitta rätt reservdel

Söker du en reservdel? Använd funktionen "Reservdelssök" i Logosols e-butik så hittar du enkelt delen du behöver.



### Steg 1: Välj maskin

Börja med att välja den maskin du söker reservdel till. Produktlistan uppdateras löpande.

### Steg 2: Välj del

Varje reservdel är inritad med nummer på en detaljerad sprängskiss av maskinen. Under skissen finns en lista där varje nummer visas med rätt produkt och pris.

### Steg 3: Beställ din reservdel

Ring oss eller handla direkt i e-butiken. Snart har du delen du behöver!

## Förvandlar din motorsåg till en fräs- och barkmaskin

Verktöget som med ett enkelt handgrepp förvandlar din motorsåg till en effektiv hyvel-, fräs- och barkmaskin.

- ✓ Passar alla motorsågar med 0,325" och 3/8" delning
- ✓ Fräser ut knutar för stugtimring
- ✓ Passar för urgröpfung och sniderier
- ✓ Skärhuvud och svärdskydd ingår
- ✓ Rensar timret från grus och sand
- ✓ Tar bort bark från timmer och vildmarkspanel

Se en film om hur Log Wizard används!



9999-300-0187

Log Wizard

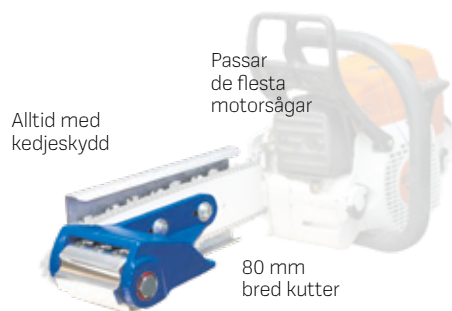

### Tekniska data: Log Wizard

Vikt: 2 kg

Arbetsbredd: 80 mm

Antal roterande skär: 2 st. Kan anpassas till de flesta motorsågar på marknaden.

## Förlängningspaket

Färdiga förlängningspaket gör det enkelt att öka såglängden i efterhand.

Vill du förlänga ditt äldre sågverk så finns det möjlighet med våra förlängningspaket. Kontakta oss!

### Förlängningspaket 2 x 0,5 meter

Innehåller 2 x 0,5 m förlängningsbalkar. Kan kombineras med de andra förlängningspaketen.



### Förlängningspaket 1,0 meter med 1 extra stocklyft

Innehåller 1 m förlängningsbalk med 1 extra stocklyft. Ger möjlighet att såga korta stockar.

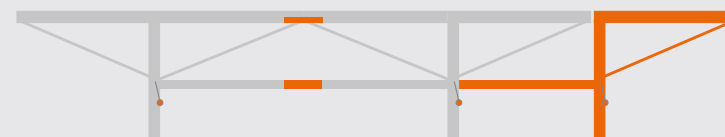

### Förlängningspaket 2,0 meter med 1 extra stocklyft

Innehåller 2 x 1 m förlängningsbalkar med 1 extra stocklyft.



4525-555-0001	Förlängningspaket 2 x 0,5 meter, F2/F2*
4525-555-0002	Förlängningspaket 1,0 meter med 1 extra stocklyft, F2
4530-555-0002	Förlängningspaket 1,0 meter med 1 extra stocklyft, F2*
4525-555-0003	Förlängningspaket 2,0 meter med 1 extra stocklyft, F2
4530-555-0003	Förlängningspaket 2,0 meter med 1 extra stocklyft, F2*



### Servicekit till F2, F1, M8 & M7

Styrklot, lyftlina & plastlist holk.

4525-555-1001

Servicekit till F2, F1, M8 & M7

4530-555-1001

Servicekit till F2\*



### Servicekit till ES5/ES8

Poly-V rem, glidlist till släde & oljepumpsdriv.

6610-555-1001

Servicekit till ES5/ES8



# Svärd och kedjor för klyvsågning

✓ Alltid snabba leveranser! ✓ Handplockat urval med hög kvalitet! ✓ Enkelt att beställa!

## Svärd och kedjor

**Typ:** 3/8" 1,3 mm. **Passar till:** Stihl MS362, MS391, MS660, MS661 och Logosol elsåg ES5 och ES8 med flera.

Artikelnr.	Fabrikat	Svärdtyp	Längd	Klyvkedja
3003-000-6313	Stihl	Standard	40 cm (16")	3614-000-0060
3003-000-8613	Stihl	Solid	40 cm (16")	3614-000-0060
3003-000-8621	Stihl	Solid	50 cm (20")	3614-000-0072
3010-025-0050	Logosol	Premium	50 cm (20")	3614-000-0072
3003-000-7831	Stihl	Standard	63 cm (25")	3614-000-0084
3003-000-5531	Stihl	Solid	63 cm (25")	3614-000-0084
3010-028-0071	Logosol	Premium	71 cm (28")	3614-000-0092

**Typ:** 3/8" 1,6 mm. **Passar till:** Stihl MS880\*. \*För samtliga svärd och kedjor krävs kedjedrev, artikelnr. 1124-640-2004

Artikelnr.	Fabrikat	Svärdtyp	Längd	Klyvkedja
3002-000-9231	Stihl	Solid	63 cm (25")	3653-000-0088
3002-000-8041	Stihl	Solid	75 cm (30")	3653-000-0100
3002-000-8052	Stihl	Solid	90 cm (36")	3653-000-0114
3002-002-8064	Stihl	Solid	120 cm (47")	3653-000-0152
3002-001-8076	Stihl	Standard	150 cm (59")	3653-000-0189

**Typ:** 3/8" 1,3 mm. **Passar till:** Logosol elsåg E5 Speed Saw och E8 Speed Saw

Artikelnr.	Fabrikat	Svärdtyp	Längd	Klyvkedja
3008-010-1050	Logosol	Ripper (Speed Saw M2)	50 cm (20")	3614-000-0088
3008-010-1070	Logosol	Ripper (Speed Saw M2)	70 cm (28")	3614-000-0108
3010-010-3050	Logosol	Premium (Speed Saw M3)	50 cm (20")	3614-000-0084
3010-010-3070	Logosol	Premium (Speed Saw M3)	70 cm (28")	3614-000-0104

**Typ:** 3/8" 1,6 mm. **Passar till:** Logosol Paketkap PK1500

Artikelnr.	Fabrikat	Svärdtyp	Längd	Kapkedja
3002-002-8064	Stihl	Standard	120 cm (47")	3673-000-0152
3002-001-8076	Stihl	Standard	150 cm (59")	3673-000-0189

## Skärpaket

Prisvärda skärpaket till din kedjesåg.



### Skärpaket Standard

5 kedjor och 1 svärd Standard (40 cm).

9999-000-0205 | Skärpaket Standard



### Skärpaket Premium för Stihl

5 kedjor och 1 svärd Premium för Stihl (50 cm).

9999-000-0208 | Skärpaket Premium för Stihl



### Skärpaket Premium för Husqvarna

5 kedjor och 1 svärd Premium för Husqvarna (50 cm).

9999-000-0212 | Skärpaket Premium för Husqvarna

## Kedjedrev

Det är viktigt med ett fräscht kedjedrev. Byt i tid!

Art.nr.	Produkt
1122-640-2002	Stjärndrev Stihl MS660/661 3/8"-7 1,6
1122-640-2006	Stjärndrev Stihl MS660/661 3/8"-7 1,3
1124-640-2004	Stjärndrev Stihl MS880 3/8"-7 1,6
6608-001-0035	Stjärndrev Speed Saw E5 & E8 (modell 1-3)
0000-642-1223	Ringdrev 3/8"-7 MS880, MS661, MS361 1,3/1,6
0000-642-1240	Ringdrev 3/8"-7 MS261
0000-642-1250	Ringdrev 3/8"-8 E4000, E5000, E8000 1,3/1,6

### VÅRA SVÄRD TYPER

#### Standard

Svärd av tre sammansatta plåtar. Låg vikt men något mjukare än ett solitt svärd. Bra hållfasthet.

#### Solid

Laserskuret solitt svärd med hög kvalitet. Fräst spår för kedjan. Stabil bred infästning och hård härdning. Utan topptrissa.

#### Premium

I samarbete med världens bästa sågsvärdstillverkare, kanadensiska Cannon Bars, har Logosol utvecklat ett fantastiskt fint solitt svärd för stocksågning. Tunnare material i kombination med riktigt hård härdning och exakta toleranser i kedjespåret ger ett svärd som är idealiskt för kedjesågverk.

### Hitta din skärutrustning

När du vet exakt vad du ska ha kan du använda sökfunktionen "Hitta din skärutrustning" i e-butiken på [logosol.se](http://logosol.se).

**Sökfunktionerna som förenklar!**

#### Steg 1: Välj utrustning

Sågsvärd & sågkedjor, bandsågblad eller profilstål?

#### Steg 2: Välj fabrikat och mått

Välj fabrikat eller typ och mått för din utrustning.

#### Steg 3: Beställ din utrustning

Ring oss eller handla direkt i e-butiken.

Vi garanterar snabb leverans!

# Den enkla vägen till perfekt resultat

**D**et är enkelt att hålla skärutrustningen i trim. Logosol har slipmaskinerna som ger dig den viktiga skärpan, oavsett om du sågar med kedja eller band. Slipskivor ingår i alla slipmaskiner. Komplettera gärna med diamantslipskiva för ännu bättre resultat.

## Automatisk kedjeslip

Slipar kedjor automatiskt

En automatisk slipmaskin som förenklar ditt arbete och förbättrar ditt sågresultat. Förutom att den slipar automatiskt, slipar den fantastiskt bra och du får lyxen att alltid ha en perfekt kedja när du sågar.

- ✓ Slipar en kedja på 3 minuter!
- ✓ Klarar både kap- och klyvkedjor

Skärpa som ger perfekt sågta.



## Manuell kedjeslip

För dig med höga krav

Slipar kedjor till motorsåg och elsåg.

Snabb slipning av alla kedjetyper. Handbok för skärutrustning ingår!

220V, 180W. 2800 v/min.

Komplettera gärna med diamantslipskiva för ännu bättre resultat.



## Slipskivor

Diamantslipskivor

Byt ut stenslivan mot en diamantbelagd slipskiva. Det är en stor skillnad på

slipresultatet, oavsett om du har en enkel kedjeslip eller en mer avancerad

automatisk slipmaskin. Kräver ingen justering med rensten som stenslipskivor gör.



9999-000-0508	Diamantslipskiva 145 D x 16 HD x 3,2 T mm
9999-000-0509	Diamantslipskiva 145 D x 22 HD x 3,2 T

## Fila för hand

Fila kedjan i tid

Filmall Pferd filar tand och ryttare samtidigt.

Smidigt för filning av kedjor. 4,8 mm rundfil rekommenderas till 1,3-kedjor.

9999-000-0450	Svärdkantfil
9999-000-0620	Filklove 39 cm, håller kedjan vid slipning
9999-000-0410	Filmall Pferd 4,8 mm, inkl. filar
9999-000-0411	Rundfil, 4,8 mm
9999-000-0432	Ryttarmall
9999-000-0481	Ryttarfil till ryttarmall
9999-000-0513	Renssten/profilerare
0458-395-1100	Handbok för skärutrustning



9999-000-1515	Automatisk kedjeslip
9999-000-0505	Slipskiva, sten 150D x 16HD x 4,0T
9999-000-0508	Diamantslipskiva 145D x 16HD x 3,2T
9999-000-0506	Slipskiva, sten, för ryttare 150D x 16HD x 6,0T

9999-000-1565	Manuell kedjeslip
9999-000-0509	Diamantslipskiva 145 D x 22 HD x 3,2 T
9999-001-0100	Ryttarset: rensten, ryttarmall och fil

Se den uppskattade slipfilmen på [nysagat.se](http://nysagat.se)!

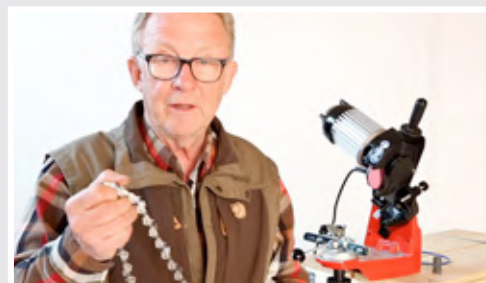

SCANNA QR-KODEN FÖR ATT SE FILMEN OM SLIPNING!



Få ett vasst resultat med slipmaskin!  
"I vår nya slipfilm rekommenderar jag alla med sågverk att slipa kedjorna med en bra slipmaskin."

/ Bengt-Olov Byström



# BANDSÅGVERK 1



Tillverkat  
i Sverige  
av Logosol

Yrkesmässig  
prestanda och  
hög kapacitet

Tyst och  
vibrationsfri  
sågning

## Bandsåg för högsta kapacitet

För dig som kräver hög kapacitet och yrkesmässig prestanda. Våra robusta bandsågverk har imponerande precision. Genomtänkta funktioner ger en stabil konstruktion som gör arbetet smidigt när du producerar ditt eget virke.





**Logosols bandsågverk är enkla att använda. Du arbetar snabbt och bekvämt och får ett perfekt sågresultat. Stockhållare med rejäla handtag och robust design fixerar stocken med stor kraft utan att skada virket. Funktionen låser lika bra vid första snitten som när du sågar den sista tunna brädan.**



**B751:**

Jag uppskattar den omsorg som lagts på bandsågens detaljer.

*Mikael Karlsson*

## Därför ska du köpa ditt bandsågverk från Logosol

- ✓ Oerhört rejäla och snygga sågverk i premiumkvalité. Vi bygger bara sågverk som vi och våra kunder är stolta över.
- ✓ Du är snabbt igång! Förmonterat såghuvud och smidig uppställning av ditt sågverk.
- ✓ Såghuvudet justeras med kraftiga kedjor i exakta steg. Säkerställer identiska mått genom hela stocken.
- ✓ Justerbar och lyxig bladstyring som alla vill ha för ett grymt bra resultat.
- ✓ Bandhjulen är kombinerade fläkthjul som blåser undan spån, håller rent och kyler banden. Dessa superstarka lättviktshjul ger snabb acceleration av sågbladet.
- ✓ Svensk design och tillverkning med genomtänkta integrerade funktioner och smart design. 30 års erfarenhet av att såga virke och att utveckla sågverk. Med ett sågverk från Logosol blir du proffs direkt.
- ✓ Patenterad stockhållare med excentrisk fastspänning som håller stocken i ett järngrepp.
- ✓ Uppskattad Last Cut-indikator på skalan som kommer ihåg ditt senaste sågsnitt och blir en referens inför nästa.
- ✓ En community du vill vara med i. Fantastiska kunder runt om i världen som inspirerar, engagerar och briljerar. Välkommen som Logosolare du med!

## Från stock till värdefulla brädor med bandsåg – enkel och exakt inställning av sågsnitt



Den exakta inställningen av sågsnittet är ett uppskattat arv från kedjesågverken. Våra kunder kommer att känna igen sig i lösningen med en inställningsvev som har exakta steg. Ett varv med veven är 1 tum och ett steg kompenserar för bladjockleken. Systemet är standard på B751, B751 Pro och B1001.

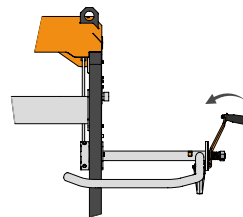

1. Tryck in veven för att släppa på låset.

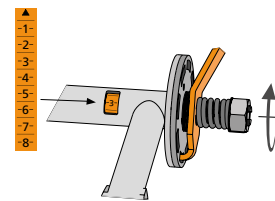

2. Veva ett varv för att ställa in sågsnittet för en 1-tums bräda.

360° = 1"

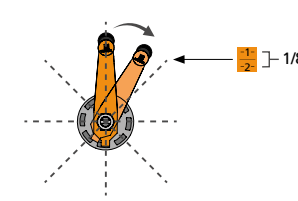

3. Veva ett steg för att kompensera för sågbladets.

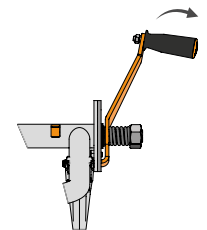

4. Släpp tillbaka veven för att låsa.



# Ett bandsågverk som tänker framåt

Logosol B751 är tillverkat i Sverige av Logosol. I sitt standardutförande kan 4,8 meter långa och riktigt grova stockar, upp till hela 75 cm i diameter, sågas på sågverket. Logosols egenutvecklade bandsågverk är robust och har flera genomtänkta funktioner som förenklar arbetet. Med exakta steg sågar du fram virke med rätt mått, varje gång. En stabil och funktionell timmersåg som sågar bäst i klassen!



Max stockdiameter 75 cm



Max blockbredd 60 cm



Finns med man. drivning och höjdställning



Finns med elmotor



Finns med bensinmotor

Marknadens bästa system för manuell inställning mellan sågsnitten.

Robust bladstyrning som du bara ser på betydligt större och dyrare sågverk.

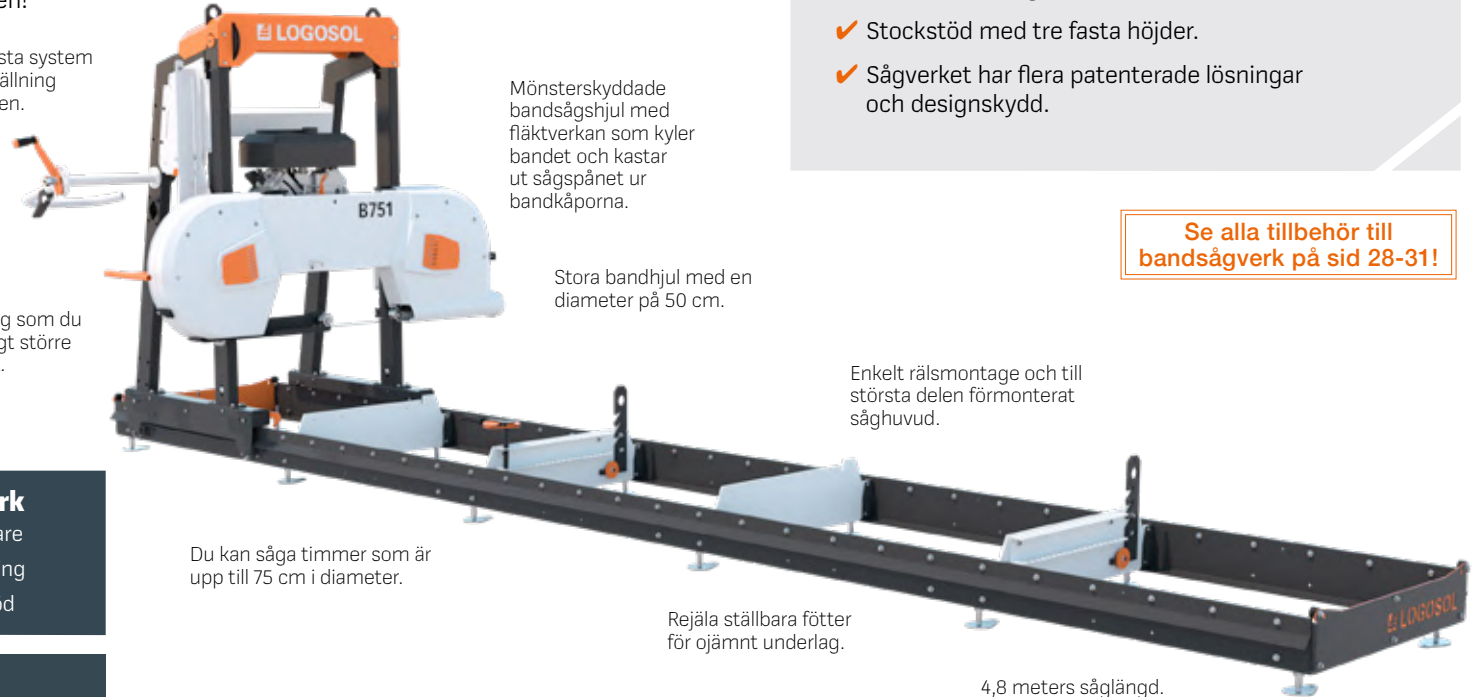

Mönsterskyddade bandsågshjul med fläktverkan som kyler bandet och kastar ut sågspånet ur bandkåporna.

Stora bandhjul med en diameter på 50 cm.

Du kan såga timmer som är upp till 75 cm i diameter.

Rejåla ställbara fötter för ojämnt underlag.

Enkelt rälsmontage och till största delen förmonterat såghuvud.

4,8 meters såglängd. Enkelt att förlänga med sektioner på 1,14 m.

## Svensktillverkat bandsågverk!

- ✓ Robust och genomtänkt. En stabil konstruktion som ger dig ett fantastiskt sågresultat.
- ✓ Snabb och exakt inställning av sågsnitt, såghuvudet justeras med fasta steg.
- ✓ Stark sågräls som håller för riktigt grovt timmer. Enkel montering.
- ✓ Stockstöd med tre fasta höjder.
- ✓ Sågverket har flera patenterade lösningar och designskydd.

Se alla tillbehör till bandsågverk på sid 28-31!



### Ingår vid köp av B751 bandsågverk

- ✓ 1 st bandsågblad
- ✓ 1 stockhållare
- ✓ Ställbara fötter
- ✓ Vattenkyllning
- ✓ Ställbar bladstyrning
- ✓ 2 stocksstöd

### Tekniska data: B751 bandsågverk

<b>Kapacitet</b>	500 mm	Bensinvarianten har en påkostad centrifugal-koppling som underlättar pådraget av motorn vid sågning.
<b>Max. stockdiameter:</b> 751 mm	Underhållsfria hjullager. Integrerad fläkt för kylning och effektivt spånutblås.	<b>El:</b> Högeffektiv elmotor på 4,6 kW.
<b>Max. blockbredd:</b> 600 mm		
<b>Effektiv såglängd (standard):</b> 4800 mm	<b>Bandsågblad</b>	<b>Mått</b>
<b>Max. planktjocklek:</b> 220 mm (8 3/4 tum)	<b>Bandlängd:</b> 3843 mm	<b>Längd:</b> 5800 mm
<b>Min. tjocklek på sista brädan:</b> 25 mm (1 tum)	<b>Bandbredd:</b> 30-41 mm	<b>Bredd:</b> 1967 mm
	<b>Hastighet sågblad:</b> 30 m/s	<b>Höjd:</b> 1900 mm
<b>Bandhjul</b>	<b>Motoralternativ</b>	<b>Vikt:</b> 423 kg
<b>Bandhjulsdiameter:</b>	<b>Bensin:</b> Bensinmotor på 13 eller 15 hk.	



Det är en speciell känsla att ha ett fint gårdssågverk som står och väntar på en.

Troligen kommer det till användning mycket mer än du tror från början.”

**Mattias Byström,**  
styrelseordförande



8200-000-0010	B751 med 13 hk bensinmotor (Briggs & Stratton)
8200-000-0012	B751 med 15 hk bensinmotor (Loncin) inkl. elstart
8200-000-0025	B751 med elmotor 4,6 kW
8200-777-0000	Tillbehörspaket till B751 inkl Långa stockstöd i sats, manuell topplyft, extra stockhållarepaket och skyddsöverdrag



**Osäker på vilket sågverk som passar dig bäst? Se modelljämförelse av våra kedjesågverk och bandsågverk på s. 32-33**

**Vi har tagit fasta på de bästa funktionerna hos beprövade bandsågsmodeller och kompletterat med vår egen erfarenhet av stocksågning.**



## Marknadens bästa timmerfräs

Både B751/B751 PRO och B1001 är förberedda för Timmerfräs. Det finns extra fästpunkter för stockstöden för att lätt kunna vända stocken åt två håll för fräsning av över- och undersida. Ingen omställning krävs för timmer upp till 8 tum, då alla profilknivar får plats samtidigt i den 400 mm breda kuttern. Det är en patenterad lösning som underlättar timringen genom att fräsningarna alltid är linjerade mot sidorna, även om stockens bredd varierar. Fräsens stabila konstruktion gör den hyvlade ytan mycket fin. Fräshuvudet är skjutbart i sidled, så i två moment kan du fräsa bredare än 400 mm. Den minsta modellen, till B751, klarar att plan- och rikthvyla balkar som är 600x600 mm.

**Läs mer om LM410 på sid. 37**



Patenterad stockhantering. Stockhållare och två stockstöd ingår. De fixerar stocken med stor kraft utan att skada virket. Låser lika bra vid första snitten som när du sågar den sista tunna brädan.

### Genomtänkt in i minsta detalj



En unik Last Cut-indikator på skalan kommer ihåg ditt senaste sågsnitt och blir en tydlig referens inför nästa. Ökar produktionen.



Bandhjulen har fläktvingar som kyler sågbladet och blåser ut allt spån, så det hålls rent och snyggt under kåporna.



Nyutvecklad patenterad stockhållare håller stocken med stor kraft. Kan användas med en hand.



## Extremt stabil stockbandsåg med massor av tillbehör

Den extremt stabila stockbädd och såghuvudets hjulboggi som lanserades tillsammans med vårt stora bandsågverk B1001, finns nu på vår nya bandsågsmodell B751 Pro. Detta betyder att många tillbehör som tidigare bara passade på B1001 nu även kan monteras på B751 Pro. Bland tillbehören finns bland annat ett trailerkit, ett stockhanteringssystem och timmerfräs. B751 Pro kan också utrustas med Logosols avancerade digitala sågverksstyrning Smart Set.



Max stockdiameter 75 cm



Max blockbredd 60 cm



Finns med bensinmotor



Finns med elmotor



Finns med man. drivning och höjdställning



Finns med Smart Set, auto. drivning och höjdställning



Finns med stockhanteringspaket



Finns med trailerkit



Förberett för montering av trailersats och Smart Set-systemet.

Marknadens bästa system för manuell inställning mellan sågsnitten.

Delvis förmonterat såghuvud och enkelt rälsmontage.

Kraftiga motoralternativ. Bensinmotor på 18 hk eller elmotor på 8 kW.

Mönsterskyddade bandsågshjul med fläktverkan som kyler bandet och kastar ut sågspånet ur bandkåporna.

## B751 PRO – med alla möjligheter att uppgradera allteftersom

- ✓ Alla tillbehör till B1001 finns även till B751 Pro, t.ex. Trailerkit och Smart Set.
- ✓ Kraftig stockbädd av vridstyva stålrör.
- ✓ Hanterar i standardutförande riktigt stora stockar, nästan 5 meter långa. Enkelt att förlänga.
- ✓ Extremt stabil timmersåg som är enkel och bekväm att använda.
- ✓ Snabb och exakt inställning av sågsnittet, såghuvudet justeras med fasta steg.
- ✓ Last Cut-indikator som kommer ihåg ditt senaste sågsnitt och blir en referens inför nästa.
- ✓ Bandhjulerna med integrerade kylfläktar kastar ut spånet långt från sågplatsen.
- ✓ Förutom de effektiva integrerade kylfläktarna som kyler bladet finns även en kompletterande vattenkyllning som kan slås på vid behov.

Såglängd 4,8 meter. Behöver du såga längre stockar kan sågverket förlängas hur långt som helst.

Se alla tillbehör till bandsågverk på sid 28-31!

### Tekniska data: B751 PRO bandsågverk

#### Kapacitet

**Max. stockdiameter:** 751 mm

**Max. blockbredd:** 600 mm

**Effektiv såglängd (standard):** 4800 mm

**Max. planktjocklek:** 220 mm (8 3/4 tum)

**Min. tjocklek på sista brädan:** 25 mm (1 tum)

**Motoralternativ**

**Bensin:** 18 hk med elstart. Bensinvarianten har en påkostad

**Motoralternativ**

**Bensin:** 18 hk med elstart. Bensinvarianten har en påkostad

**Motoralternativ**

**Bensin:** 18 hk med elstart. Bensinvarianten har en påkostad

**Motoralternativ**

**Bensin:** 18 hk med elstart. Bensinvarianten har en påkostad

**Motoralternativ**

Underhållsfria hjullager. Integrerad fläkt för kylning och effektivt spånutblås.

**Bandsågblad**

**Bandlängd:** 3843 mm

**Bandbredd:** 33 eller 34 mm

**Hastighet sågblad:** 30 m/s

**Mått**

**Längd:** 5839 mm

**Bredd:** 1967 mm

**Höjd:** 1920 mm

**Vikt:** 464 kg

**Mått**

**Längd:** 5839 mm

**Bredd:** 1967 mm

**Höjd:** 1920 mm

**Vikt:** 464 kg

centrifugalkoppling som underlättar pådraget av motorn vid sågning.

**El:** Högeffektiv elmotor på 8 kW. Med den effekten kan B751 Pro tävla med betydligt större och dyrare bandsågverk!

**Mått**

**Längd:** 5839 mm

**Bredd:** 1967 mm

**Höjd:** 1920 mm

**Vikt:** 464 kg

**Mått**

**Längd:** 5839 mm

**Bredd:** 1967 mm

**Höjd:** 1920 mm

**Vikt:** 464 kg

Stabil och säker bladstyrning som du bara ser på betydligt större och dyrare sågverk. Kullagrad och glappfri.

Rejåla sväng- och ställbara fötter för ojämnt underlag ingår.

Kraftig räls med rörkonstruktion som håller sig spikrak även under de största stockarna.

### Ingår vid köp av B751 PRO

- ✓ 1 st bandsågblad
- ✓ Ställbara fötter
- ✓ Ställbar bladstyrning
- ✓ Vattenkyllning
- ✓ 2 stockhållare
- ✓ 2 korta stockstöd
- ✓ 2 långa stockstöd



Nu med samma möjligheter som vårt största bandsågverk B1001 men till ett lägre pris!

#### Nyheter till B751 PRO:

- ✓ Stocklastare/stockroterare
  - ✓ Lastramp
  - ✓ XL Stockhantering
  - ✓ XL Stödben
- Läs mer på sidan 28.

#### Rejäl & vridstyv stockbädd

Logosol B751 Pro sågar i sitt standardutförande riktigt stora stockar, nästan 5 meter långa och 75 cm i diameter. Behöver du såga längre stockar kan sågverket förlängas hur långt som helst. Den kraftiga stockbädden av vridstyva stålrör är väl tilltagen och anpassad för uppställning direkt mot marken eller för trailers. Rålsens rörkonstruktion optimerar vridstyvheten. Det ger en lätt och stark design som håller sig spikrak även under de största stockarna.



#### Två utvalda motoralternativ med kraft

Till B751 Pro rekommenderar vi lite starkare motoralternativ, antingen vårt bensinalternativ på 18 hk eller vårt elektriska alternativ på hela 8 kW. Elmotorerna är högeffektiva och ger nära dubbla märkeffekten under sågningen. I hästkrafter räknat runt 20 hk. Med 8 kW elmotordrift kan B751 Pro tävla med betydligt större och dyrare sågverk.



Ett sågverk att vara stolt över. Snycgt, starkt och med en kvalitet som lyser igenom i varje detalj.

**Mattias Byström,**  
styrelseordförande





## Den nya generationens stockbandsåg med kraft och kapacitet

**B** 1001 är Logosols största bandsågverk. Modellen är svensktillverkad och erbjuder en revolutionerande design. Hela 100 cm grova stockar kan hanteras på sågverket. Med en unik inställning av såghuvudet sågar du enkelt fram de mått du vill ha på brädan, lika exakt varje gång. Logosol B1001 är en extremt stabil stockbandsåg som ger dig fantastisk kapacitet. Den kraftiga sågrälsen är utformad för att med god marginal klara vikten av de enorma stockar som sågverket kan hantera.

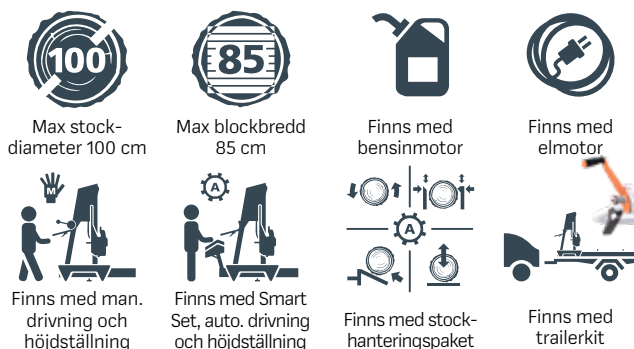

Marknadens bästa system för manuell inställning mellan sågsnitten.

Förberett för montering av trailersats och Smart Set-systemet.

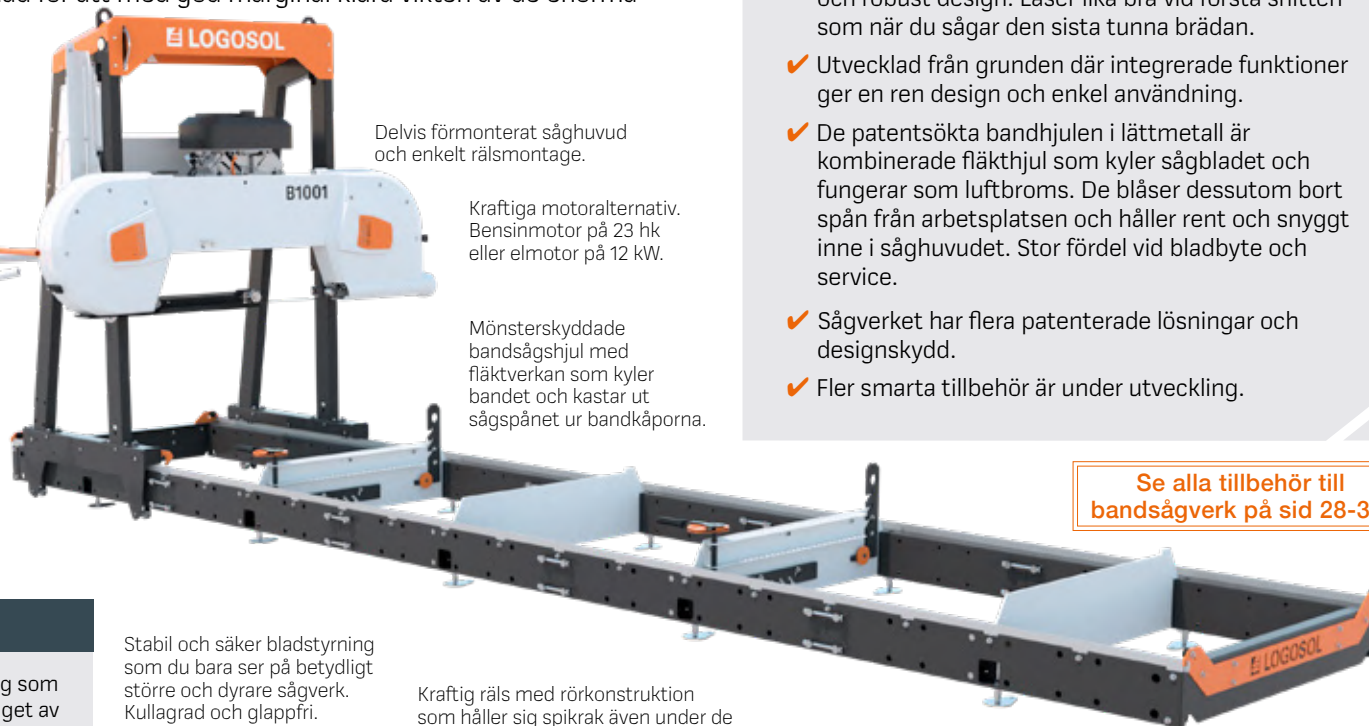

Delvis förmonterat såghuvud och enkelt rälsmontage.

Kraftiga motoralternativ. Bensinmotor på 23 hk eller elmotor på 12 kW.

Mönsterskyddade bandsågshjul med fläktverkan som kyler bandet och kastar ut sågspånet ur bandkåporna.

## B1001 – Logosols största bandsågverk

- ✓ Robust och genomtänkt. En stabil konstruktion som ger dig ett fantastiskt sågresultat.
- ✓ Last Cut-indikator på skalan kommer ihåg ditt senaste sågsnitt och blir en tydlig referens inför nästa.
- ✓ Två stockhållare fixerar stocken med stor kraft utan att skada virket. Patentsökta med rejäla handtag och robust design. Låser lika bra vid första snitten som när du sågar den sista tunna brädan.
- ✓ Utvecklad från grunden där integrerade funktioner ger en ren design och enkel användning.
- ✓ De patentsökta bandhjulerna i lättmetall är kombinerade fläktshjul som kyler sågbladet och fungerar som luftbroms. De blåser dessutom bort spån från arbetsplatsen och håller rent och snyggt inne i såghuvudet. Stor fördel vid bladbyte och service.
- ✓ Sågverket har flera patenterade lösningar och designskydd.
- ✓ Fler smarta tillbehör är under utveckling.

Se alla tillbehör till bandsågverk på sid 28-31!

### Tekniska data: B1001 bandsågverk

#### Kapacitet

**Max. stockdiameter:** 1001 mm

**Max. blockbredd:** 850 mm

**Effektiv såglängd (standard):** 4850 mm  
**Max. planktjocklek:** 220 mm (8 3/4 tum)

**Min. tjocklek på sista brädan:** 25 mm (1 tum)

**Bandhjul**  
**Bandhjulsdiameter:** 500

mm. Underhållsfria hjul-lager. Integrerad fläkt för kylning och effektivt spånutblås.

**Bandsågblad**  
**Bandlängd:** 4310 mm  
**Bandbredd:** 30-41 mm  
**Hastighet sågblad:** 30 m/s

**Motoralternativ**  
**Bensin:** Bensinmotor på 23 hk. Bensinvarianten har en påkostad

centrifugalkoppling som underlättar pådraget av motorn vid sågning.  
**El:** Högeffektiv elmotor på hela 12 kW med automatisk Y/D-start.

**Mått vid standardlängd**

**Längd:** 5860 mm  
**Bredd:** 2338 mm  
**Höjd:** 2300 mm  
**Vikt:** 630 kg

Stabil och säker bladstyrning som du bara ser på betydligt större och dyrare sågverk. Kullagrad och glappfri.

Kraftig räls med rörkonstruktion som håller sig spikrak även under de största stockarna.

Såglängd 4,8 meter. Behöver du såga längre stockar kan sågverket förlängas hur långt som helst.

Rejäla sväng- och ställbara fötter för ojämt underlag ingår.

### Ingår vid köp av B1001

- ✓ 1 st bandsågblad
- ✓ Ställbara fötter
- ✓ Ställbar bladstyrning
- ✓ Vattenkylning
- ✓ 2 stockhållare
- ✓ 2 korta stockstöd
- ✓ 2 långa stockstöd

8300-000-0030	B1001 med elmotor 12 kW 400 V
8300-000-0010	B1001 med bensinmotor 23 hk (Briggs & Stratton) och elstart
8300-000-0045	B1001 med bensinmotor 27 hk (Loncin) och elstart
8400-777-0000	Tillbehörspaket till B1001 inkl hydraulisk topplyft och skyddsöverdrag



**B1001 med trailerkit ger dig ett mobilt sågverk för övergrova stockar. Att ha sågverket på hjul underlättar även uppställning och förvaring av maskinen. Stockupplaget ska vara ca 60 cm högt för att rulla in stockarna i jämn nivå. Lastanordningar och stockhantering finns som tillbehör.**

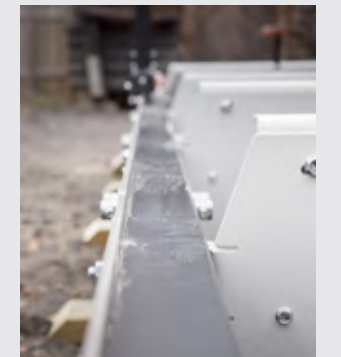
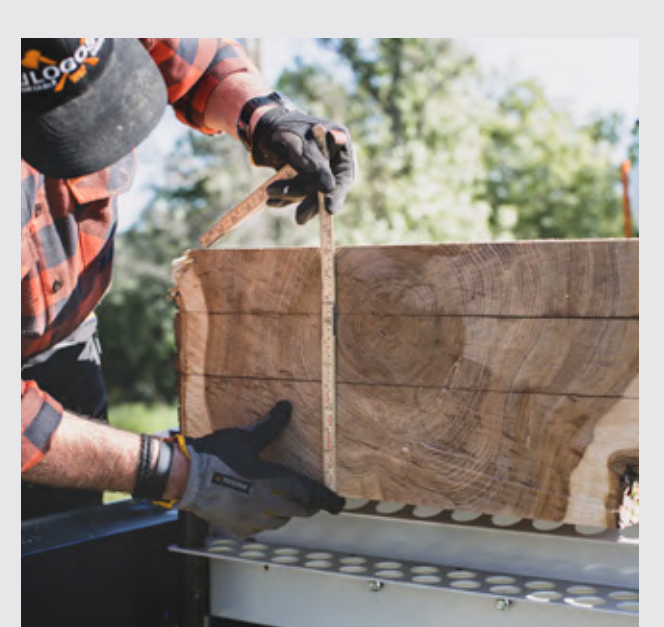

**Kraftfulla motorer ger hög kapacitet**      **Förberedd för automatisk stockhantering**

Ett bensinalternativ på 23 hk och ett elektriskt alternativ på 12 kW. Bensinmotorn är Briggs & Strattons proffsmotor. Elmotorn är högeffektiv och ger nära dubbla angivna effekten under sågningen om så behövs.



Smart Set har en mjukvara som hjälper dig att såga exakt och effektivt. Du kan även komplettera sågverket med ett kraftigt system av hydrauliska hjälpmedel för att hantera tunga stockar.

**Mer om Smart Set på sid 29!**



**Kraftig och väl tilltagen räls**

Logosol B1001 sågar i sitt standardutförande riktigt stora stockar, upp till 4,8 meter långa och 100 cm i diameter. Behöver du såga längre stockar kan sågverket förlängas så långt som behövs. Den kraftiga rälsen och stockbädden är väl tilltagen och anpassad för uppställning direkt mot marken eller för trailer. En rörkonstruktion optimerar vridstyvheten. Det ger en lätt och stark räls som håller sig spikrak även under de största stockarna.



# LOGOSOL B1001 HYDRAULIC bandsågverk

## Världens bästa hydrauliska bandsågverk! Kvalité i varje detalj

Logosols helhydrauliska sågverk B1001 Hydraulic är ett fantastiskt sågverk där du som operatör styr sågprocessen från manöverenheten. Du får en effektiv och bekväm sågupplevelse. Med endast ett handgrepp kan du lyfta stocken från marken och rotera stocken i rätt läge utan ansträngning. Det är en härlig känsla att med enkla grepp hantera upp till 2000 kilo. Ett klokt val för dig som vill ha ett bandsågverk i absoluta toppklass som är en njutning att såga med!

### Ingår vid köp av B1001 Hydraulic

- ✓ 2 st stockstöd
- ✓ 1 st stockhållare
- ✓ 2 st topplyftar
- ✓ 1 st stockroterare
- ✓ 1 st förlängning
- ✓ 4 par stödben
- ✓ 1 st bandsågblad
- ✓ Ställbara fötter
- ✓ Ställbar bladstyrning
- ✓ Vattenkyllning



Funktioner på manöverenheten:

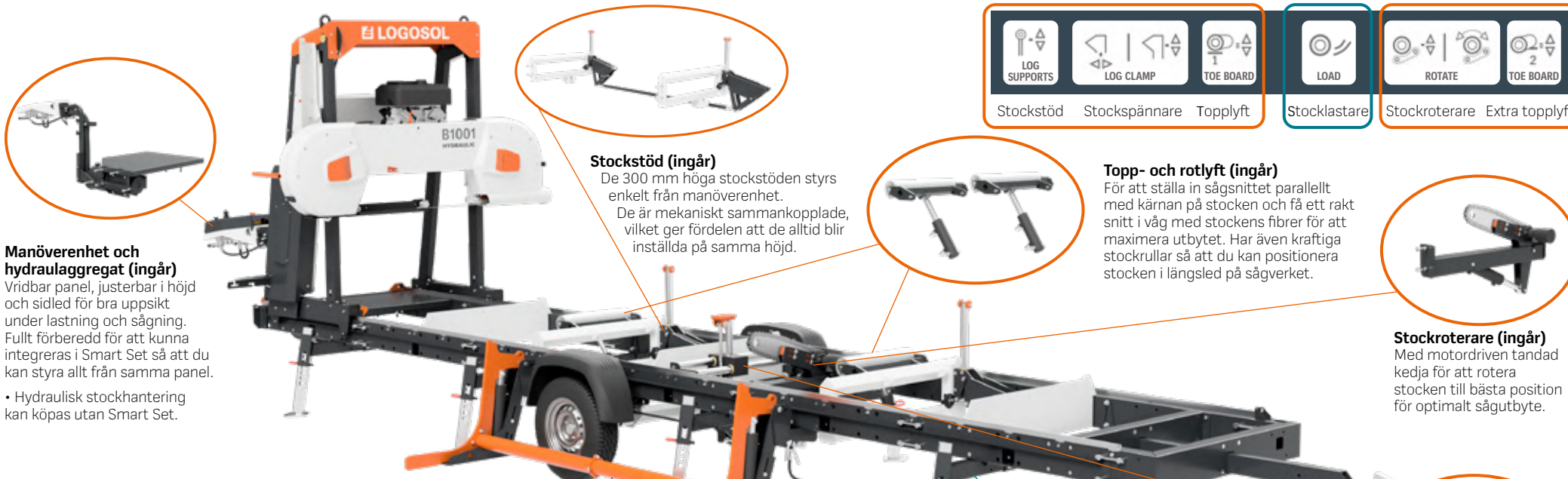
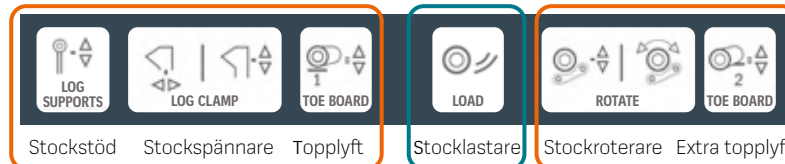

### Manöverenhet och hydraulaggregat (ingår)

Vridbar panel, justerbar i höjd och sidled för bra uppsikt under lastning och sågning. Fullt förberedd för att kunna integreras i Smart Set så att du kan styra allt från samma panel.

- Hydraulisk stockhantering kan köpas utan Smart Set.

### Stockstöd (ingår)

De 300 mm höga stockstöden styrs enkelt från manöverenhet. De är mekaniskt sammankopplade, vilket ger fördelen att de alltid blir inställda på samma höjd.

### Topp- och rotlyft (ingår)

För att ställa in sågsnittet parallellt med kärnan på stocken och få ett rakt snitt i våg med stockens fibrer för att maximera utbytet. Har även kraftiga stockrullar så att du kan positionera stocken i längsled på sågverket.

### Stockroterare (ingår)

Med motordriven tandad kedja för att rotera stocken till bästa position för optimalt sågutbyte.

### Stockspännare (ingår)

Hydrauliskt styrd arm som trycker in stocken mot stockstödet. Den kan även vända stocken eller blocket.

### Stocklastare (tillval)

Två grova armar som lyfter stocken från marken upp på sågbädden.

### Trailerkit med stödben (tillval)

Gör ditt hydrauliska sågverk mobilt. Lanseras 2022.

8300-000-0034	B1001 Hydraulic med elmotor 12 kW 400 V
8300-000-0038	B1001 Hydraulic med bensinmotor 23 hk (Briggs & Stratton) och elstart
8300-000-0039	B1001 Hydraulic med bensinmotor 27 hk (Loncin) och elstart
8310-001-0300	Hydraulikpaket för bensindriven bandsåg inkl. manöverenhet och hydraulaggregat, 2 st stockstöd, 1 st stockhållare, 2 st topplyftar och 1 st stockroterare
8310-001-0200	Hydraulikpaket för elektrisk bandsåg inkl. manöverenhet och hydraulaggregat, 2 st stockstöd, 1 st stockhållare, 2 st topplyftar och 1 st stockroterare
8310-001-0205	Stocklastare

- ✓ Hydrauliken är dimensionerad för grova stockar upp till 2 ton, dvs. lika stora stockar som bandsågverket klarar.
- ✓ Användarvänlig design med integrerade funktioner. Ett stabilt och snyggt sågverk!
- ✓ Svensktillverkat bandsågverk av svenskt stål med kvalitet i varje detalj. Material och komponentval som du normalt bara finner på industriella maskiner.
- ✓ Med industriell kvalitet på komponenter och tåliga material blir underhållet minimalt och sågverket kommer till glädje och nytta i generationer.
- ✓ Du kan lasta, positionera, låsa och rotera stocken helt med hjälp av hydrauliken.
- ✓ Dirigera sågningen från manöverenheten och undvik alla tunga kroppsmoment.
- ✓ Systemets manöverenhet är designad för bästa arbetsposition och god sikt vid sågandet genom att den är justerbar i höjd och sidled.
- ✓ Du kan köpa ett komplett sågverk med hydraulik eller köpa hydrauliken i efterhand.



**NYHET! Logosol lanserar  
B1001 Hydraulic**

## Tekniska data: B1001 Hydraulic bandsågverk

### Manöverpanel

Manuellt styrda ventiler (4–8 funktioner)  
Kraftenhet med 3 kW elmotor, 4 l oljetank och oljepump på 3,15 cm<sup>3</sup>. Anslutning CEE 16 A (på/av-knapp).

Bensindriven version kommer senare.  
Manöverpanelen kan höjas, sänkas och vridas för bättre synbarhet.

Kan låsas för transport.

Kompatibel med Smart Set.

Arbetsplattform [680 x 950 mm] som skyddar kraftenheten.

### Topplyft

Stockhylla HD (rörkonstruktion)

**Stockrulle:** Ø 100 mm

**Max. lyfthöjd:** 70 mm

### Stockhållare

Dubbla horisontella gejder, profil 2 x 40 mm

**Min. klämvidd:** 20 mm

**Max. klämvidd:** 700 mm

**Vertikal slaglängd:** 300 mm

**Lager:** Dubbla bussningar och dammtätningar för alla linjära rörelser på stockhållaren

**Manövrering:** En dubbelverkande hydraulcylinder med 300 mm slaglängd, kopplad till en 40 mm stång för vertikal rörelse.

En dubbelverkande hydraulcylinder med 200 mm slaglängd, kopplad till länkage för horisontell rörelse.

### Stockstöd

**Antal:** 2 stöd

**Funktion:** Mekaniskt kopplade stockstöd som

automatiskt intar samma vertikala position.

**Slaglängd:** 305 mm.

**Material:** 40 mm profil i rostfritt stål och länkage bestående av 8 mm laserskurna plåtar. Lagerhus i stål.

**Lager:** Dubbla uppsättningar bussningar och dammtätningar på varje stockstöd.

**Manövrering:** En dubbelverkande hydraulcylinder med 150 mm slaglängd, kopplad till länkage.

### Stockvändare

Robust hydraulcylinder för höjning/sänkning  
Hydraulmotor för kedjedrivning

### Stocklastare

**Lyftkapacitet:** 2 000 kg

**Max. stockdiameter:** 1 000 mm

**Min. stocklängd:** 2 100 mm

### Kapacitet

**Max. stockdiameter:** 1001 mm

**Max. blockbredd:** 850 mm

**Effektiv såglängd (standard):** 6000 mm

**Min. tjocklek på sista brädan:** 25 mm (1 tum)

### Bandsågblad

**Bredd:** 33 mm

**Hastighet sågblad:** 30 m/s

### Bandhjul

**Bandhjulsdiameter:** 500 mm

Underhållsfria hjullager

Integrerad fläkt för kylning och effektivt spånutblås.



## BANDSÅGVERK tillbehör



### Stockhanteringspaket – manuell stockhantering för större stockar

Spara tid och kraft med smarta hjälpmedel! Komplet paket för stockhantering. Innehåller stocklastare/roterare, 2 st lastramper, 2 st XL stock-hantering, ombyggnadssats, tippskydd och 3 st XL stödben.

8200-555-0015	B751 PRO, Stockhanteringspaket
---------------	--------------------------------

8300-555-0015	B1001, Stockhanteringspaket
---------------	-----------------------------



**Manuell stockhantering för större stockar – Spara tid och kraft med smarta hjälpmedel!**



### XL stödben

Stabila ben för permanent uppställning av sågverket. Används tillsammans med stocklastarpaketet om trailerkit inte är monterat. Ombyggnadssats, tippskydd, behöver köpas till.

8210-001-0080	B751 PRO, XL stödben, 3 st
---------------	----------------------------

8310-001-0060	B1001, XL stödben, 3 st
---------------	-------------------------



### Stocklastare/roterare

En smart kran med vinch gör att du med enkelhet lastar och vänder riktigt stora stockar på sågverket. Viks enkelt undan under sågning. Ombyggnadssats, tippskydd, behöver köpas till.

8210-001-0090	B751 PRO, Stocklastare/roterare
---------------	---------------------------------

8310-001-0070	B1001, Stocklastare/roterare
---------------	------------------------------



### XL stockhantering

Extra kraftiga stockhållare och stockanhåll som håller även de största stockarna på plats. Trailerkit eller XL stödben rekommenderas.

8210-001-0100	B751 PRO, XL stockhantering, 2 st
---------------	-----------------------------------

8310-001-0080	B1001, XL stockhantering, 2 st
---------------	--------------------------------



### Lastramper

Smidiga lastramper med halkskydd gör stocklastningen enklare än någonsin.

8310-001-0090	Lastramper, 2 st
---------------	------------------

### Ombyggnadssats, tippskydd

För Stocklastare/Roterare och XL Stödben.

8310-001-0110	Ombyggnadssats, tippskydd
---------------	---------------------------



## Trailerkit med stödben

Gör ditt sågverk mobilt. Passar till B751 PRO och B1001.

- ✓ Smart tvåläges dragstång. Dragstången är utfälld vid transport och inskjuten vid sågning. Detta gör att du kan röra dig fritt runt sågverket utan att snubbla över dragstången.
- ✓ Rälsen är självbärande.
- ✓ Snabbkoppling för stänkskärmar.
- ✓ Snabbkoppling för låsning av såghuvud och vagn vid transport.

8410-001-0036	B751 PRO, Trailerkit med stödben
8310-001-0036	B1001, Trailerkit med stödben

## Smart Set – styr ditt sågverk digitalt

### Automatisk framdrift samt digital och motoriserad inställning av varje sågsnitt.

Med en smart mjukvara och massor med förinställningar jobbar du snabbt, enkelt och effektivt när du sågar. Den digitala sågverksstyrningen Smart Set har utvecklats med operatören i fokus. Det har aldrig varit lättare och roligare att såga perfekta brädor med hög effektivitet. Passar till B751 PRO och B1001.



8260-000-0020	Smart Set för B751 PRO med bensinmotor
8250-000-0020	Smart Set för B1001 med bensinmotor



NYHET!

## Easy Set - Motordriven höjdställning

Förenkla höjdställningen och slipp veva för hand. Lanseras initialt till B1001 12 kW men kommer till fler modeller. Se aktuell info på [logosol.se](http://logosol.se)

## Pro Set - Automatisk datamåttställare

Till stor hjälp vid sågning. All information visas på en display och du kan enkelt styra såghuvudets position genom enkla knapptryckningar. Programmera vilka snitt du vill göra, enskilda tjocklekar eller en serie av tjocklekar på brädorna. **Easy Set krävs för detta tillbehör. Lanseras initialt till B1001 12 kW men kommer till fler modeller. Se aktuell info på [logosol.se](http://logosol.se)**

8250-000-0040	Easy Set, 400 V till B1001 12 kW
8250-000-0050	Pro Set, 400 V till B1001 12 kW



## Förlängningar

Sågrälsförlängning. Förläng ditt sågverk, såga längre stockar.

8410-001-0005	B751, 1140 mm
8210-001-0060	B751 PRO, 1156 mm
8310-001-0005	B1001, 1156 mm



## Hydraulisk topplyft

Handhydraulisk topplyft för snabb justering av stockens toppände.

8210-001-0070	B751/B751 PRO
8310-001-0030	B1001



## BANDSÅGVERK tillbehör



### Extra stockhållarepaket

Kraftig stockhållare som håller stocken i ett fast grepp. Inklusive hålplåt och stockhållare.

8210-555-0010	B751/B751 PRO
8210-555-0005	B1001
8210-001-0020	Endast stockhållare



### Manuell topplyft

För snabb och smidig justering av stockens toppände. För timmer upp till 50 cm. Med inbyggd vändhake. Passar till B751 och B751 PRO.

8410-001-0010	B751/B751 PRO
---------------	---------------

### Servicekit till B751/B1001

Kilrem (eldrift eller bensindrift), kilrem bandhjul och bladstyrningshjul.



### Servicekit till Vanguard

Oljefilter, luftfilter och tändstift för 18/23 hp motor.



8200-555-1002	Servicekit, eldriven
8200-555-1001	Servicekit, bensindriven
8200-555-1003	Servicekit, Vanguard



### Skyddsöverdrag

Snyggt och praktiskt skyddsöverdrag i kraftig PVC-duk för ditt sågverk. Passar B751, B751 PRO och B1001.

9031-011-0004	Kapell till B751/B751 PRO
9031-011-0005	Kapell till B1001

### Extra par stockstöd

Korta och långa stockstöd. Finns till B751, B751 PRO och B1001. 1 par.



8210-001-0030	Korta stockstöd, 1 par
8210-001-0015	Långa stockstöd, 1 par



SMART & ENKELT - SPARA PÅ BLADEN!

### Blade Guard

Även kallad såga i sågstödet-stopparen! Smart tillbehör som passar alla våra bandsågar!

8210-001-0098	Blade Guard
---------------	-------------

## BANDSÅGVERK slipustrustning

# Sågbladen blir som nya!

Logosol Grindlux slipar dina bandsågblad helt automatiskt. En matararm matar fram bladet och en klämma som fästs på bladet stänger av maskinen när den slipat ett varv. Tandvinkel, tanddjup och avverkning är ställbara.



Sylvassa sågblad är helt avgörande för ett perfekt sågresultat!



### Tips! Så behåller du skärpan

- ✓ Låt tandskyddet sitta kvar, ända tills bandsågsbladet sitter på sågen. Sågbladens tandsida får aldrig komma i kontakt med marken eller andra hårda material.
- ✓ Kyl med vatten när du sågar.
- ✓ Anpassa matningstrycket så att sågbladet aldrig tar i bakkantstyrningen.
- ✓ Släpp på bladspänningen när du inte sågar, eller om du tar paus längre än en timme.
- ✓ Smörj sågbladen med universaloljan, **9999-000-5105**, när de inte används, se sidan 32.

9999-000-1505	Logosol Grindlux
---------------	------------------

### Gratis handbok!

Skriften är fullmatad med praktiska råd som förbättrar ditt sågresultat. Handboken för sågsvärd och kedja finns för fri nedladdning på Logosols webbplats.

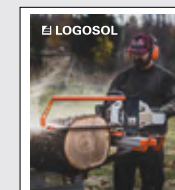

Handboken för sågsvärd och kedja  
Skötselråd och tips



Ladda ner den idag på [www.logosol.se](http://www.logosol.se)



# BANDSÅGVERK skärutrustning

## Vi har proffsbladen till ditt bandsågverk

**M**ontera proffsblad i din bandsåg och märk skillnaden! Oavsett vilken modell du har, hittar du rätt sågblad hos oss. I de allra flesta fall har vi sågbladen på lager och du får en snabb leverans. Vi har även snabb leverans på andra längder än standard. Vi erbjuder dig ett komplett sortiment med två olika leverantörer av sågblad. Välj mellan Standard, HSS/Bimetall eller Premium (hårdmetall). Det senare är ett superblad för stocksågning som håller skärpan betydligt fler driftstimmor tack vare hårdmetallstål i sågtänderna.

### Standard

Om du använder ett standardblad, byt ut eller slipa bladet varannan driftstimme för bästa sågresultat. Lätt att slipa. Säljs i 5-pack.



Passar de flesta modeller – beställ proffsblad!

- ✓ Specialutformade tänder.
- ✓ Stark och flexibel stålqualität.
- ✓ Passar till högproduktiv sågning.
- ✓ Säljs i 5-pack. (Premium i 1-pack)
- ✓ Tillverkat i Sverige.

### HSS/Bimetall

HSS/Bimetall-bladet är av hög kvalitet och håller skärpan runt 3 driftstimmor. Lätt att slipa. Säljs i 5-pack.



### Premium (Hårdmetall)

Detta blad håller sig vasst länge. Bladet ger lite större motstånd och passar därför bäst till dig med lite större motor på sågverket. Pålödda hårdmetallskär och variabelt tandavstånd ger en fantastisk sågtyta. Vi har erfarenhet av upp till 20 driftstimmor på detta blad. Sparar mycket tid. **Premiumbladen säljs styckvis!**



#### VAD ÄR EN DRIFTSTIMME?

En driftstimme är den tid bladet faktiskt sågar. Med en såghastighet på t.ex 0,1 m/sek betyder det 360 löpmeter per driftstimme. Ett blad som klarar tre driftstimmor sågar alltså ca 1000 löpmeter på denna tid.

#### STANDARD Bandsågblad

Art.nr	Passar sågverk	Mått
9007-033-3843	B751/B751 PRO	3843x33x1.1 mm
9007-033-4310	B1001/B1001 Hydraulic	4310x33x1.1 mm
9004-033-2760	BS350	2760x33x1.1 mm
9007-033-3570	Lennartsfors	3570x33x1.1 mm
9007-033-3660	LM40/ML26/LM29/MN26	3660x33x1.1 mm
9007-033-4000	LT10/LT15/LT20/LT40	4000x33x1.1 mm
9007-033-4246	LM Pro/HD36	4246x33x1.1 mm

#### HSS/Bimetall Bandsågblad

Art.nr	Passar sågverk	Mått
9007-034-3843	B751/B751 PRO	3843x34x1.1 mm
9007-034-4310	B1001/B1001 Hydraulic	4310x34x1.1 mm
9003-034-2760	BS350	2760x34x1.1 mm
9007-034-3570	Lennartsfors	3570x34x1.1 mm
9007-034-3660	LM40/ML26/LM29/MN26	3660x34x1.1 mm
9007-034-4000	LT10/LT15/LT20/LT40	4000x34x1.1 mm
9007-034-4246	LM Pro/HD36	4246x34x1.1 mm

#### PREMIUM Bandsågblad

Art.nr	Passar sågverk	Mått
9004-134-3843	B751/B751 PRO	3843x34x1.1 mm
9004-134-4310	B1001/B1001 Hydraulic	4310x34x1.1 mm
9004-134-3660	LM40/ML26/LM29/MN26	3660x34x1.1 mm
9004-134-4000	LT10/LT15/LT20/LT40	4000x34x1.1 mm
9004-134-4246	LM Pro/HD36	4246x34x1.1 mm

**Snabba leveranser!**  
Vi har många sågblad på lager för att säkra en snabb leverans!



#### Bladspänningsmätare

Snabb och exakt mätning av bandsågbladets spänning.

8030-001-0059 | Bladspänningsmätare

## Hitta din skärutrustning

När du vet exakt vad du ska ha kan du använda sökfunktionen "Hitta din skärutrustning" i e-butiken på [logosol.se](http://logosol.se).

**Sökfunktionerna som förenklar!**



#### Steg 1: välj utrustning

Sågsvärd och sågkedjor, bandsågblad eller hyvelskärstål?

#### Steg 2: välj fabrikat och mått

Välj fabrikat eller typ och mått för din utrustning.

#### Steg 3: beställ din utrustning

Ring oss eller handla direkt i e-butiken. Vi garanterar snabb leverans!



## Smörjmedel du kan lita på!

Med rätt smörjmedel på rätt plats blir underhållet lättare och din Logosol-maskin fungerar bättre. Våra utvalda blandningar ger längre hållbarhet på skärutrustningen när du sågar. Dessutom minskas friktion och slitage på rörliga delar, plastdetaljer och glidytor.

### Kedjeolja

Logosols egen blandning av kedjeolja med extra stor vidhäftning. Oljan hänger med runt svärdet betydligt bättre än alla andra oljor vi provat!



0718-000-1001	Kedjeolja 1 l
0718-000-1010	Kedjeolja 10 l

### Super Flo

Om du smörjer bandsågbladet med Super Flo i smutsig miljö så hålls bladet rent och bandsågen går tystare. Även bra på alla rörliga delar på alla maskiner.



9999-000-5115	Super Flo
---------------	-----------

### Universalolja, spray

För rengöring och rostskydd av all metall, och som fuktskydd av elsystem. Används på sågblad, skärstål, hyvlarnas gjutjärnsbord och andra oskyddade delar vid förvaring.



9999-000-5105	Universalolja, spray
---------------	----------------------

### Klisterolja

Ge svärdet och kedjan en bra start varje gång du byter dem! Fungerar även för hyvlarnas kedjetransmissioner, matarvalsarnas fjädrar samt gångjärn och cykelkedjor.



**Bra för svärd och kedjor!**

9999-000-5100	Klisterolja
---------------	-------------

### Silikonspray

För rengöring och skydd av alla lackade ytor. Även för sågverkets alla plastdetaljer och för besvärliga trefaskontakter.



9999-000-5110	Silikonspray
---------------	--------------



Dörmmer du om att såga riktigt fint virke i alla tänkbara dimensioner? Oavsett om du sågar med kedja eller band kan du alltid välja Logosol, en komplett leverantör inom sågverk och maskiner för lönsam träförädling. I vårt sortiment finns allt från enklare kedjesågverk till högeffektiva bandsågverk.

## Kedjesågverk



Logosols sortiment av kedjesågverk är världens mest sålda och nöjda kunder finns över hela världen. Sågverken har samma grundkonstruktion och håller för riktigt tunga stockar.



**F2 kedjesågverk**



**F2\* kedjesågverk**



Vikt	4 m: 50 kg, 5 m: 62,5 kg, 6 m: 75 kg	4 m: 65 kg, 5 m: 77,5 kg, 6 m: 90 kg
Längd	4, 5 eller 6 m	4, 5 eller 6 m
Bredd	0,7 m	0,92 m
Effektiv såglängd	3,7 m	3,7 m
Förlängning	Sektioner om 1 m eller 0,5 m i varje ände.	Sektioner om 1 m eller 0,5 m i varje ände.
Stockdiameter	Upp till 50 cm	Upp till 70 cm
Avstånd stockhyllor	1 eller 2 m	1 eller 2 m
Avtagbar sågbalk	Nej	Ja
Förstärkningsbalk	Nej	Ja
Montering	Lätt att montera isär för förvaring och transport.	Lätt att montera isär för förvaring och transport. Sågbalken kan lossas och fraktas med bibehållen inställning.
Motoralternativ	Motorsåg (MS391, MS661), elsåg (ES5, ES8), timmerfräs (LM230)	Motorsåg (MS661, MS881), elsåg (ES5, ES8), timmerfräs (LM230)
Ingår i köpet	2 stockhållare XL, sågslåde, klicksystem	2 stockhållare XL, sågslåde, klicksystem
Tillbehör	Förlängningar, framdrift, vev och toppstyrning mm.	Förlängningar, framdrift, vev och toppstyrning mm.

### Fördelar Logosol kedjesågverk

- ✓ Enkel uppställning. Sågar lika bra ute i skogen som hemma på gården.
- ✓ Imponerande måttnoggrannhet. Sågmått i exakta steg ger ditt virke rätt dimensioner.
- ✓ Smidiga lyftvinschar med stockhyllor som tillsammans håller för ett ton.
- ✓ Välj elsåg eller bensinsåg, båda alternativen kan kompletteras med timmerfräs.
- ✓ Lätt att flytta, förvara och underhålla. Slitstark smutsavvisande yta. Rostar aldrig.
- ✓ Möjlighet att uppgradera sågverket när du behöver mer kapacitet.
- ✓ Alltid bra arbetsställning. Stocken kommer upp till bekväm nivå tack vare de inbyggda stocklyftarna.
- ✓ Stort utbud av kedjor och svärd, enkelt att beställa och snabba leveranser.

## Bandsågverk

Bandsågverken i Logosols sortiment håller hög kvalitet och står sig mycket bra i konkurrensen mot andra bandsågar på marknaden. Vi ger 2 års garanti och 60 dagars öppet köp.



Vikt	423 kg	464 kg	630 kg
Längd	5,75 m	5,85 m	5,86 m
Bredd	1,975 m	2,25 m	2,34 m
Effektiv såglängd	4,8 m	4,8 m	4,85 m
Förlängning	Kan förlängas i i sektioner om 1,14 m	Kan förlängas i i sektioner om 1,15 m	Kan förlängas i i sektioner om 1,15 m
Stockdiameter	Upp till 75,1 cm	Upp till 75,1 cm	Upp till 100,1 cm
Hjuldiameter	50 cm	50 cm	50 cm
Blockbredd	Max 60 cm	Max 60 cm	Max 85 cm
Motoralternativ	Bensin, 13 eller 15 hk. El 4,6 kW. Timmerfräs.	Bensin, 15 eller 18 hk. El, 8 kW. Timmerfräs.	Bensin, 23 hk. El, 12 kW. Timmerfräs.
Ingår i köpet	Bandsågblad, ställbara fötter, ställbar bladstyrning, stockhållare, vattenkylning, 2 korta stockstöd.	Bandsågblad, ställbara fötter, ställbar bladstyrning, 2 stockhållare, vattenkylning, 2 korta stockstöd, 2 långa stockstöd.	Bandsågblad, ställbara fötter, ställbar bladstyrning, 2 stockhållare, vattenkylning, 2 korta stockstöd, 2 långa stockstöd.
Tillbehör	Skyddsöverdrag, extra stockhållare, förlängningar, manuell topplyft, extra par stockstöd mm.	Trailerkit med stödben, Smart Set, stockhanteringspaket, skyddsöverdrag, extra stockhållare, förlängningar, hydraulisk topplyft, extra par stockstöd mm.	Trailerkit med stödben, Smart Set, stockhanteringspaket, skyddsöverdrag, extra stockhållare, förlängningar, hydraulisk topplyft, extra par stockstöd mm.

### Fördelar Logosol bandsågverk

- ✓ Hög kapacitet och stort sågutbyte. Möjlighet att uppgradera i takt med att din verksamhet växer.
- ✓ Snabb och exakt inställning av sågsnittet, såghuvudet justeras med exakta steg.
- ✓ Välj mellan elsåg eller bensinsåg. Kan även kompletteras med timmerfräs.
- ✓ Robust och genomtänkt. Den stabila konstruktionen ger dig ett fantastiskt sågresultat.
- ✓ Enkel uppställning. Levereras delvis förmonterad med utförlig manual. Ställbara fötter ingår.
- ✓ Du slipper gå i spån. Bandhjulen är kombinerade fläkthjul som både blåser ut spån från arbetsplatsen och håller rent och snyggt inne i såghuvudet.
- ✓ Exakt bladstyrning som du bara ser på betydligt större och dyrare sågverk.
- ✓ Stort utbud av bandsågblad, enkelt att beställa och snabba leveranser.





## Sågverket blir timmerhusfabrik

Med en timmerfräs kan du producera timmerblock på ditt sågverk. Tillverka block på beställning eller till egna timringsprojekt. Till våra timmerfräsar finns en mängd olika skärstål för att skapa alla möjliga former på det färdiga timmerblocket.

Vi har lång  
erfarenhet av  
timring

Gå på kurs  
och lär dig  
grunderna

Timringspaket  
för alla  
plånböcker





Många drömmer om ett timmerhus och marknaden för unika lösningar är stor. Erbjud dina kunder nyckelfärdiga stugor. Eller varför inte bygga ditt eget drömhushus? Gå en timringskurs hos Logosol och lär dig grunderna.



## Från stock till timmerblock med timmerfräsar från Logosol



I vårt sortiment hittar du Timmerfräsar och profilhyvlar för alla projekt. Från tillverkning av planktimmer till den lilla friggeboden upp till effektiv produktion av timmerblock för hustillverkning.



Oavsett vilken timmerprofil du vill använda i ditt projekt har vi maskiner och utrustning som hjälper dig att uppfylla dina drömmar.



# Timmerfräsning på kedjesågverk med LM230

**U**trusta ditt kedjesågverk med Logosol LM230 och producera mängder av olika timmerblock. Snabbt och enkelt fräser du både blockets översida och undersida. Stål för tillverkning av timmerblock finns från 3 till 6 tum. Finns med elektrisk motor och för drivning med motorsåg.

Finns med både elmotor och för drift med motorsåg (Stihl MS661).

Hyvla alla tänkbara profiler av upp till 6 tum (150 mm) breda ämnen.

Inbygd sågslåde som passar alla tidigare modeller av kedjesågverken.

Passar alla tidigare modeller av Solosågen



Finns med bensinmotor



Finns med elmotor

## Tekniska data: LM230 timmerfräs

**Motor:** 4 kW elmotor eller motorsåg Stihl MS661  
**Kutter:** 210 mm bred med 4 spår för profil- eller planstål  
**Max. stålutstick:** 25 mm  
**Timmerprofilstål:** från 3 till 6 tum  
**Vikt:** 35 kg

7700-000-0230	LM230 för motorsåg, med vev-framdrift
7605-000-1230	LM230 4 kW, med vev-framdrift
7605-000-1235	LM230 4 kW, för auto./man. framdrift
7000-002-5237	Timmerstålsats, 3" (75 mm)
7000-002-5242	Timmerstålsats, 4" (100 mm)
7000-002-5212	Timmerstålsats, 5" (125 mm)
7000-002-5202	Timmerstålsats, 6" (150 mm)

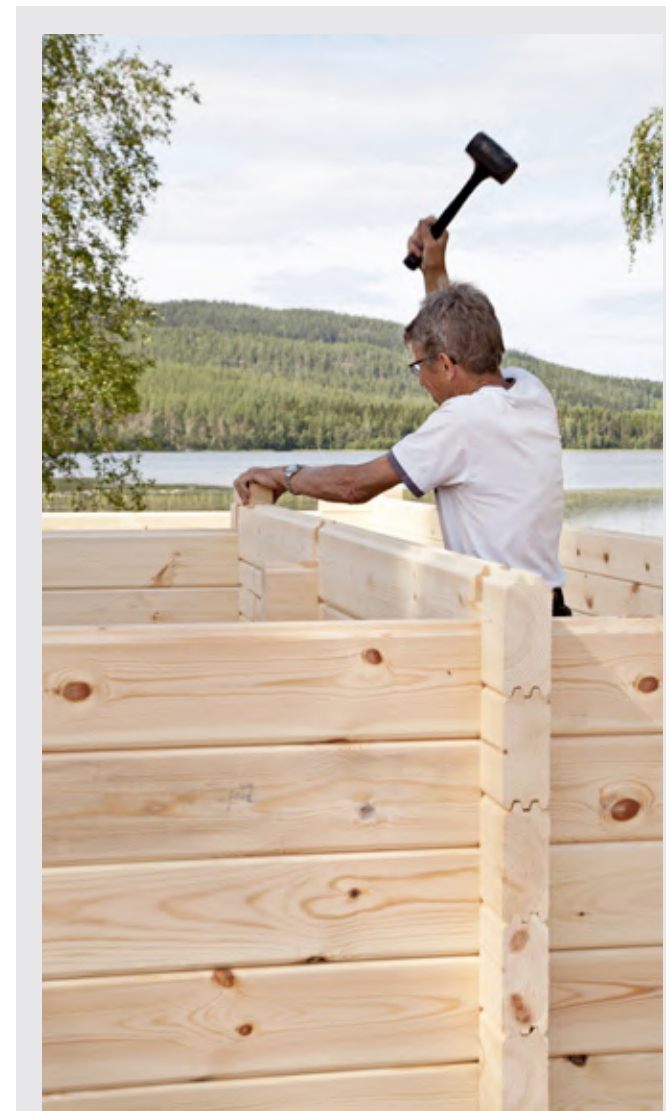

## En lönsam nisch

Många drömmer om ett timmerhus och marknaden för unika lösningar är stor. Erbjud dina kunder nyckelfärdiga stugor. Eller varför inte bygga ditt eget drömhus?

# Timmerfräsning på bandsågverk med LM410

**T**immerfräs LM410 fungerar även som rikt- och planhyvel för balkar i dimensioner upp till 800 x 800 mm. Finns både för bensinmotor och 3-fas el. Spårvidden är justerbar och passar de flesta fabrikat av stockbandsågar som Logosol, Norwood, Woodmizer och Lennartsfors. Patenterad teknik gör timringen enklare och resultatet bättre.



Planhyvlar upp till 800 mm brett och 800 mm höga ämnen.

Justerbar för de flesta rälsbredder och fabrikat.

Stabil konstruktion som ger ett fantastiskt resultat.

Passar de flesta bandsågverk!



Finns med bensinmotor



Finns med elmotor



Max hyvlingsbredd 60 cm för LM410



Max hyvlingsbredd 80 cm för LM410 XL

## Tekniska data: LM410 timmerfräs

**Längd:** 720 mm  
**Höjd:** 1000 mm  
**Bredd:** 1400 mm  
**Vikt:** 195 kg

**Max. hyvlingsbredd LM410:** 600 mm  
**Max. hyvlingshöjd LM410:** 600 mm  
**Max. hyvlingsbredd LM410 XL:** 800 mm

**Max. hyvlingshöjd LM410 XL:** 600 mm

### Kutter

**Diameter:** 72 mm  
**Bredd:** 410 mm  
**Varvtal:** 6000 v/min  
**Max. avverkning planhyvling:** 7 mm  
**Max. profilitstick:** 25 mm

**LM410 passar rälsbredder:** 825-960 mm

**LM410 XL passar rälsbredder:** 1014-1140 mm

8000-000-0615	LM410 4 kW, passar B751/B751 PRO m. fl.
8000-000-0625	LM410 9 hp, passar B751/B751 PRO m. fl.
8033-000-0005	LM410 XL 4 kW, passar B1001 m. fl.
8033-000-0025	LM410 XL 9 hp, passar B1001 m. fl.
8020-007-5202	Timmerstålsats, 6" (150 mm)
8020-007-5232	Timmerstålsats, 8" (200 mm)
8020-007-5252	Timmerstålsats, D-log 6-8"



Timmer med rundad utsida (D-log)

### Paketet innehåller:

Timmerstålsats, D-log 6-8" (150-200 mm), inkl. kilar.

Du kan hyvla material till färdiga timmerstugor med unika detaljlösningar.

**Sälj färdiga stugor!**

8020-007-5252	Timmerstålsats, D-log 6-8" (150-200 mm), inkl. kilar.
---------------	---





# WIDE SLABBER



## BIG MILL:

Favoritvirket är ek och alm. Plommon är det finaste trä jag någonsin sågat.

Alexander Wikström

Det ultimata systemet för storstocksågning

Klarar extremt grova stockar med stor precision

Bekväm och säker sågning med exakta sågmått

## Logosol Big Mill

Riktigt stora träd kan man träffa på både ute i skogen, i äldre parker och trädgårdar. När träden tas ned saknas ofta rätt verktyg för att kunna såga upp stockarna till värdefulla plankor. Övergrova stockar sågas lättast upp där de ligger och Logosol Big Mill är den ultimata lösningen. Paketet består av en sågrigg för stor motorsåg och sågbalkar som stabiliserar och ger högsta precision.





Nu kan du enkelt producera breda, okantade plankor av olika fina träslag. Du får unika slutprodukter med högt värde.



## Från övergrov stock till unika plankor med Logosol Big Mill



Fäst balkpaketet i stocken där du vill såga det första snittet. Lyft sedan på sågriggen, som glider lätt på sågbalkarna.



Sågriggen drivs framåt med en vev. Arbetet blir lättare och metoden ger ett stabilt och jämnt tryck genom stocken.



Efter varje sågsnitt sänks balkpaketet och sågriggen. Medföljande mallar gör det enkelt att ställa in måttet på nästa planka.



Stocken är nu uppsågad i värdefulla, unika plankor med exakta mått. Utrustningen klarar stockar upp till 180 cm i diameter.



## För de allra största stockarna

Övergrova stockar sågas lättast upp där de ligger. Logosol Big Mill är en komplett utrustning som ger dig unika möjligheter att ta hand om värdefulla jättestockar. Såga breda, okantade skivor av olika fina träslag. Systemet med dubbla sågbalkar stabiliserar och ger högsta precision. Du arbetar snabbt och säkert i en bekväm arbetsställning. Efter lite träning behöver du bara ett par minuter för att ställa om inför nästa sågsnitt. Sågverket klarar stocklängder upp till 2,7 meter och 180 cm i diameter. För längre stockar kan utrustningen förlängas.

- ✓ Såga värdefulla wide slabs. Du tjänar snabbt igen din investering.
- ✓ Nu kan du enkelt producera breda, okantade plankor av olika fina träslag.
- ✓ Klarar extremt grova stockar med stor precision.

Enkel inställning mellan sågsnitten.

Separat oljepump för smörjning i svärdstoppen innebär minimalt slitage på svärdet.

Vattenkyllning av kedjan gör att kedjan behåller skärpan längre.



Finns med bensinmotor



Finns med elmotor

Finns i tre varianter:



Max stock-diameter 110 cm



Max stock-diameter 135 cm



Max stock-diameter 180 cm

Säker och effektiv sågning med exakta sågmått.

Dubbla balkhållare ger stabilitet och stor måttnoggrannhet.

Bekväm framdrift med vev ger ett jämnt tryck och ett riktigt bra sågresultat.

Motorsåg säljs separat.

Svärdslängd upp till 84 tum (214 cm) ger en sågbredd på hela 180 cm. Längre svärd kan specialbeställas.

2,7 meter såglängd med möjlighet till förlängning.

Verktyg för kedjebyte och mallar för exakt inställning av olika planktjocklek ingår.



### Tekniska data: Logosol Big Mill

**Vikt:** 41 kg (sågrigg: 26 kg, balkpaket: 15 kg)

**Längd:** 2x3 meter som standard. Enkel att förlänga.

**Max. stockdiameter:** Upp till 180 cm med möjlighet att såga ännu grövre stockar.

**Svärdlängd:** 142, 166, 214 cm

**Max sågbredd:** 110, 135, 180 cm

**Rek. motorstyrka:**

Ca. 9 hk. Vi rekommenderar Stihl MS881. Kan även utrustas med Logosols elektriska sågaggregat ES8 WS.

5000-000-0002 Big Mill, 56" (142 cm), inkl. svärd och kedja

5000-000-0003 Big Mill, 66" (166 cm), inkl. svärd och kedja

5000-000-0004 Big Mill, 84" (214 cm), inkl. svärd och kedja

1124-011-3036 Stihl MS881

4920-000-0005 Logosol ES8 WS



Vi har utvecklat marknadens bästa system

för kedjesågning av jättestockar. Med Big Mill sågar du bekvämt och säkert, på plats där stocken ligger"

**Bengt-Olov Byström,**  
grundare av Logosol





**Logosol Big Mill är den ultimata lösningen för att såga övergrova stockar på plats. Du kan såga breda snitt som håller måttet på millimetern genom hela stocken.**



## Specialsvärd och kedjor för Big Mill

Logosol har mycket lång erfarenhet av kedjesågning. Vi har ett komplett sortiment av dubbeländade sågsvärd. Vi har ett komplett sortiment av dubbeländade sågsvärd och klyvkedjor speciellt anpassade för sågning med Big Mill.

		Sågbredd
3010-056-0143	Sågsvärd 56" (142 cm)	110 cm
3671-000-0153	Sågkedja för 56" sågsvärd	
3010-066-0168	Sågsvärd 66" (167 cm)	135 cm
3671-000-0177	Sågkedja för 66" sågsvärd	
3010-084-0214	Sågsvärd 84" (214 cm)	180 cm
3671-000-0220	Sågkedja för 84" sågsvärd	

## Big Mill sågrigg

Sågriggen stabiliserar sågsvärdet. I toppen finns funktioner som kedjespänning, vattenkylning och separat oljepump för effektiv smörjning av kedjan. På motorsidan finns sågslåde med vev för bekväm och jämn framdrivning.



## Big Mill balkpaket

Med balkpaketet till Big Mill får du högsta precision med exakta mått i varje sågsnitt. Mycket enkel inställning mellan sågsnitten. Balkarna är 3 meter långa i standardutförandet men kan enkelt förlängas till önskad längd.



**Kan enkelt förlängas!**

## Vertikala stänger

till Big Mill sågslåde. Används när bakarna är riktigt tjocka eller när man vill klyva stocken i mörgen.



4920-001-0016 Vertikala stänger, styckpris

## Svärdriktare

Ett långt svärd tenderar att hänga ner när det stöds i båda ändarna. Genom att dra isär svärdsdelen och motorsågsdelen i riggen riktas svärdet.



4920-001-0480 Svärdriktare

## Balkstöd, tillbehör till långa balkar

Ett praktiskt hjälpmedel när du behöver ge stöd åt sågbalken. Bör användas när balken förlängs till längre än 3 meter samt alltid när man sågar med elsåg.

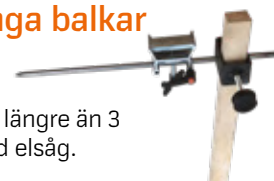

4920-001-0475 Balkstöd till Big Mill

## Kraftfulla Stihl MS881 gör jobbet!

Till Logosol Big Mill rekommenderar vi Stihl MS881. Det är en av marknadens kraftigaste motorsågar, den har en motorstyrka på 8,6 hk och väger 9,9 kilo.

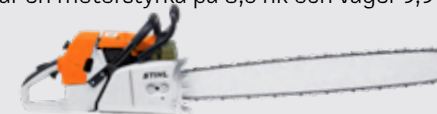

1124-011-3036 Stihl MS881, säljs utan svärd och kedja

**NYHET!**

## Elsåg till Big Mill

Logosol ES8 WS är anpassad för Big Mill. Elsågen startar direkt när du trycker på knappen och är betydligt starkare och tystare än en bensinsåg.



4920-000-0005 Logosol ES8 WS, säljs utan svärd och kedja



# MINISÅGVERK



**Ett komplett system för stocksågning**

**Stor frihet att såga där träden finns**

**Förvandlar din motorsåg till ett minisågverk**

## **Bra resultat direkt!**

Logosol Timberjig ingår i ett genomtänkt system som enkelt kan byggas ut och uppgraderas när du behöver. För en liten investering får du ett minisågverk som sågar med hög precision. Med utrustningen klarar du allt från mindre till övergrova stockar. Du får bra resultat direkt och du kommer snabbt igång med ditt sågprojekt!



Med Logosol Timberjig sågar du snabbt och exakt för en liten investering, på plats där du befinner dig och behöver den.



**TIMBERJIG:**

Som farfar har jag drabbats av sågvirus och bygger gärna till barnbarnen.

*Ralf Stehle*

## Från stock till bräda med Logosol Timberjig



Montera sågbalken och hållarna direkt på stocken. Fäst Logosol Timberjig i motorsågen. Nu är det dags att såga!



De första snitten sågas med balken som styrning. Exakta vinklar och fasta steg för bredd och tjocklek gör inställningen enkel.



När tre sidor av stocken är sågade kan du börja såga ut dina plank och brädor. Balken ger hög precision genom hela stocken.



Sågbalken och hållarna kan även tas bort. Du sågar med jiggen direkt på träblocket och brädtjockleken är steglöst inställbar.



# Original! Ett komplett system för att såga brädor med din motorsåg

Logosol Timberjig förvandlar din motorsåg till ett ultraportabelt minisågverk. Utrustningen är lätt att bära med sig och enkel att använda. Stabila balkhållare och sågmått i exakta steg underlättar arbetet och ger ditt virke rätt dimensioner. Du får bra resultat direkt med imponerande precision. Sågverket klarar stockar som är upp till 2,7 meter långa och 60 cm i diameter. Behöver du såga större stockar finns det möjlighet att bygga ut och förlänga. Med Timberjig minisågverk får du ett flexibelt system med alla funktioner som behövs när du vill såga ditt eget virke där träden finns. Utrustningen passar de flesta motorsågar. Använd din egen eller komplettera från Logosol. Vi rekommenderar Stihl MS391 eller MS661.

**Produktfilmer, manualer och handböcker hittar du på Logosols webbplats. Alla våra produkter kan beställas i e-butiken.**



Klarar stockar upp till 60 cm i diameter. Behöver du såga ännu grövre stockar är systemet utbyggbart upp till 135 cm stockdiameter. Se webbplatsen för mer information.

Motorsåg och skärutrustning säljs separat.

Passar de flesta motorsågar.

Vridstyv sågbalk av aluminium ger raka snitt varje gång.

Stabila balkhållare med exakta inställningar gör sågningen enkel.



Max stockdiameter 60 cm



Max blockdiameter 50 cm



Finns med bensinmotor

## Tekniska data: Logosol Timberjig med balkpaket

**Vikt:** 15 kg

**Längd:** 3 meter som standard. Enkelt att förlänga.

**Kapacitet:** 2-3 stockar per timme.

**Max. stockdiameter:** Upp till

60 cm med möjlighet att såga ännu grövre stockar.

**Rek. svärdlängd:** 40-63 cm

**Rek. motorstyrka:** Motorsågar med minst ca 3,3 kW (4,5 hk)

4900-000-4000 Logosol Timberjig med balkpaket



Många som använder Logosol Timberjig blir förvånade över hur bra den fungerar. Din motorsåg blir ett komplett minisågverk!"

**Mattias Byström,**  
styrelseordförande





**UTBYGGBART FÖR ÄNNU STÖRRE STOCKAR**  
Logosol Timberjig är utbyggbar för att såga enkla stockar ända upp till 135 cm i diameter. Se webbplatsen för mer information.



## Logosol Timberjig

Fästs i motorsågens två svärdsbultar. Timberjig kan användas utan balkpaketet, om du tillverkar en egen riktblock av trä för att såga det första sågsnittet. Vi rekommenderar dock att du använder balkpaketet när du sågar, för bästa resultat.

4900-000-1000

Logosol Timberjig



Kan enkelt förlängas!

## Balkpaket till Logosol Timberjig

Med balkpaketet till Logosol Timberjig får du hög precision med exakta mått i varje sågsnitt. Balkpaketet består av två balkhållare av stål samt tre 1-meter långa sågbalkar i aluminium. Det ger enkel transport och förvaring. **Rekommenderas!**

4900-000-4005

Logosol Timberjig balkpaket



## Många användningsområden

- ✓ Jaktorn i skogen
- ✓ Enkla bänkar och bord
- ✓ Snickerier i trädgården
- ✓ Friggebod eller bastu
- ✓ Snickeriämnen
- ✓ Panelbrädor



## Passar de flesta motorsågar

Vi kan förse dig med motorsåg, svärd och kedjor som är anpassade för stocksågning, men det går också bra att använda standardutrustningen om du redan har en motorsåg med två svärdsbultar. Vi rekommenderar Stihl MS391 eller MS661 när du sågar med Logosol Timberjig. **Läs mer om våra motorsågar på sid. 12.**

## Balkstöd, tillbehör till långa balkar

Bör användas när balken förlängs till längre än 3 meter. Passar till Timberjig och Big Mill.



9999-000-1026

Balkstöd



# Effektiv paketkapning till oslagbart pris

**M**ed Logosols paketkap kapar du hela virkespaketet på en gång. Ställ bara in önskad längd och låt paketkapen göra jobbet – snabbt och effektivt med mycket hög noggrannhet. Paketkapen gör snittet linjärt vertikalt, en teknik som ger dig ökad kapacitet och flexibilitet. Maskinen uppskattas redan av många som kapar virkespaket. Det 150 cm långa svärdet har styrning i svärdsspetsen. Kedjan är en vanlig kapkedja som drivs av en kraftig elmotor. Paketkapen kräver inga stora utrymmen och rullar lätt på sina kraftiga hjul. Det medföljande måttbandet hjälper dig att mäta in ämneslängden. Många enkla paketkappar vrider ned svärdet genom virkespaketet. Vertikal sågning används i Logosols paketkap och i betydligt dyrare proffspaketkappar.

Kullagrad svärdstoppstyrning gör att svärdet styrs i en exakt linje upp och ner.

Enkel att använda. Virkespaketet behöver inte ligga helt plant innan du kapar.



Samma svärd som till Big Mill Wide Slabber. Ett riktigt bra svärd från Cannon.

Arm med sikte för positionering av sågsnittet.

Kapa hela virkespaket till komponenter med en precision på +/- 2 millimeter.

Den nya svärdsstyrningen och det unika "double ended" svärdet, som är fäst i bägge ändar, gör kapningen ännu mer exakt.

Standardskärutrustning med 3/8"-delning ger låg driftskostnad.

Stora hjul som rullar lätt gör paketkapen enkel att flytta.

Max. effektuttag 10 kW.

Automatisk oljepump.

Stabil stålkonstruktion ger raka snitt.

Du ställer in svärd och vertikal vinkelinställning med vev.

*Paketkapen levereras omonterad. Svärd och kedja säljes separat.*



## Tekniska data: PK1500 paketkap

### Kapmått med 150 cm svärd

Bredd: Max. 1450 mm  
Höjd: Max. 1450 mm

### Mått och vikt

Längd: 2600 mm  
Höjd: 1900 mm  
Bredd: 1100 mm

Vikt: 145 kg

### Skärutrustning

Kedjedelning: 3/8 tum  
Kedjehastighet: 22,5 m/sek.

### Elsystem

Elanslutning: 3-fas, 400V, 16A  
Motor: Märkeffekt 5 kW

## Fördelar med vertikal sågning:

- ✓ Fin sågtyta
- ✓ Klarar stora virkespaket
- ✓ Låg kostnad för skärutrustning

8530-000-1500	Logosol PK1500 G2 inkl sågsvärd 150 cm och sågkedja
3010-066-0168	Sågsvärd 66" (167 cm) sågbredd 150 cm
3671-000-0177	Sågkedja för 66" sågsvärd

## Lönsam redan vid små volymer

- ✓ Kapar med stor precision för en liten investering. Du får samma precision som i betydligt dyrare kapanläggningar. Lönsamhet redan vid små volymer.
- ✓ Lättarbetad. Reglage är placerade i arbetshöjd och en plexiglasskiva skyddar mot spån. Enkel att ställa in.
- ✓ Lätt att förvara. Portalkonstruktionen i stål och tre stora hjul ger dig en mobil paketkap som lätt får plats och enkelt kan flyttas.



När du kapar skyddas elmotorn av svärdet, som har styrning i svärds-temperaturgivare.



Svärdet, som har styrning i svärds-spetsen, kapar linjärt vertikalt.

## Exaktkapade virkespaket med Logosols paketkap



Ställ in och tryck på startknappen. Det långa svärdet kapar snabbt och exakt.



Mellan kapningarna flyttar du paketet med en vanlig pallyft.



Virkespaketet med imponerande precision – färdiga för leverans!





## För perfekt torkat snickerivirke

**F**ör finsnickerier behövs torrt virke. Lister, möbler, golv eller fönster är exempel på när det är särskilt viktigt med torrheten. Helst ska det vara ner runt, eller till och med under, 10% och utan sprickbildning. Det kan vara svårt att åstadkomma med traditionell lufttorkning. Med en egen torkkammare får du perfekt torkat, värdefullt snickerivirke på några veckor.



Kraftfull fläktverkan för effektiv cirkulation i din torkkammare.



Integrerat luftintag.

Passar utmärkt tillsammans med Logosols torkkammare med toppventil för reglering av hur snabbt ångan släpps ut.

Jämnt och kontrollerat torkresultat.

### Tekniska data: WDU Virkestorkaggregat och WDC torkkammare

#### WDU

**Effekt:** 2,2 kW

**Elanslutning:** 230 V, 10 A

**Höjd:** 545 mm

**Bredd:** 315 mm

**Djup utan motor:** 125 mm

**Djup med motor:** 275 mm

**Vikt:** 8,7 kg

#### WDC, torkkammare

**Höjd:** 1,5 m

**Längd:** 3 m

**Djup:** 0,7 m

**Virke som får plats:** 2,6 m<sup>3</sup>

**Vikt (WDU och torkkammare):** ca 50 kg

## Effektivare och mer kontroll med WDU Virkestorkaggregat

Det uppgraderade Sauno-torkaggregatet på 2 kW har betydligt kraftfullare fläktverkan för cirkulation i kammaren. Det nya aggregatet har även ett integrerat luftintag som suger in luft i torken med hjälp av undertrycket som bildas i luftströmmen. Den torra och kalla uteluften blandas med den uppvärmda, fuktiga luften i Sauno-torkaggregatet innan det når virket i kammaren. Det gör att vi får ett jämnare och mer kontrollerat torkresultat.

Inlastningen är enkel tack vare den höga öppningen.

Idealisk för torkning vid plusgrader.

Perfekt torkat och värdefullt snickerivirke på några veckor.



Energisnål torkning och ett perfekt resultat. Färre sprickor och mindre skevheter jämfört med lufttorkat virke.

Torken väger bara runt 50 kg, den går bra att flytta om man är två.

6200-000-0000

WDU Virkestorkaggregat

6200-555-0000

WDU Virkestorkaggregat inkl. WDC torkkammare



### Vi rekommenderar torkkammaren till dig som:

- ✓ Vill undvika att dina färdiga alster spricker eller slår sig.
- ✓ Har möjlighet att få tag i lite "udda" träslag som du vill snickra med.
- ✓ Ska bygga dörrar, möbler eller fönster.

### Rekommenderade fuktkvoter på virke:

BENÄMNING	FUKTKVOT
Möbeltorr	6-10 %
Rumstorr, snickeritorr	10-15 %
Limningstorr	14 %
Hyvlingstorr	15-19 %
Lufttorr (skeppningstorr)	15-23 %

### Mät fukt med Stihl!

Proffsig fuktmätare från Stihl. Om du ska måla utomhus är det viktigt att träet har rätt fuktighet. Med fuktmätaren får du snabbt besked. Kan även användas på cement eller gips.



0464-802-0010    Fuktmätare Stihl



### Ladda ner Logosol Connect! Vår egenutvecklade app för torkning

Testa Logosol Connect, en app för virkestorkning. Behärska din torkprocess och få bättre kvalitet snabbare. Genom att ange några värden, som t.ex. träslag, tjocklek, volym och yttre temperatur, får du instruktioner om hur torken ska ställas in och en prognos för när virket torkat ned till önskad procent.

Appen är ett interaktivt system, där alla som använder torkkammaren har möjlighet att ange sina faktiska värden. Appen är enkel att använda och gör dig till torkexpert direkt. Behärska din torkprocess och få bättre kvalitet snabbare. Beräkna tid/energi och få grundläggande steg-för-steg-instruktioner med möjlighet att gå avancerat.

Ladda ner appen till din mobiltelefon. **Finns på App Store och Google Play nu!**

Scanna QR-koden för att ladda ner vår nya app **Logosol Connect** nu!



### WDC torkkammare – torka virke snabbt och lätt



Logosols torkkammare är en smart lösning med ett mjukt isolerat skikt som hålls uppe av en invändig stadig aluminiumkonstruktion. Torkkammaren håller kvar den varma och fuktiga luften under den inledande torkningsfasen. Om torkkammaren står utomhus, vilket vi rekommenderar, används en tvåskiktslösning, med ett skyddande yttertält. Torken väger bara runt 50 kg, så om man är två personer flyttar man lätt på den. Torkkammarens toppventil med graderade öppningslägen reglerar sedan hur snabbt ångan ska släppas ut.



### Behöver du en tork?

#### Slöjdare och snickerier

- ✓ Behöver du möbeltorr virke?
- ✓ Vill du undvika att dina finsnickerier spricker eller slår sig sen de blivit färdiga?
- ✓ Har du möjlighet att få tag i lite "udda" träslag som du vill snickra med?

#### Småsågare

- ✓ Önskar dina kunder virke med en fuktkvot under 18%?
- ✓ Önskas kortare leveranstider?
- ✓ Ska virket ha jämnare fuktkvot?
- ✓ Önskas spännings- och sprickfritt virke?



# De smarta verktygen för stock- och vedhantering som ger dig extra styrka

**L**ogosols unika verktyg för stockhantering ger dig extra muskler och stadigare grepp. Du jobbar effektivare och får en säkrare arbetsplats, oavsett om du jobbar vid sågverket, i skogen eller i den egna trädgården. Verktygen är lätta att använda och sparar både rygg och axlar.



## Vändhake Premium XL Maximera styrkan

NYHET!

Lång och kraftig krok och näbb av stål som nyper fast även större stockar. Skaftet är en specialprofil i anodiserad aluminium med optimerad styrka och låg vikt. Stor och kraftig krok av stål som håller både små och stora stockar i ett järngrepp. Finns i 1 och 1,7 m längd.

00-00106	Vändhake Premium, 1 m
00-00107	Vändhake Premium XL, 1,7 m



Hugg in och lyft!



## Smart Sappie Förläng din arm

Smart Sappie är ett redskap inspirerat av bönsyrans kraftfulla armar. Håller fast, drar och vrider med god räckvidd. Perfekt för att lyfta föremål från marken. Anmärkningsvärt bra pryl som sparar din rygg när du arbetar i skog, mark och på vedbacken.

9999-000-2710	Smart Sappie
---------------	--------------



## Kapa rätt ved till brasan

Att elda med ved är både mysigt och smart. Björk är ett omtyckt träslag som brinner vackert med blåaktiga flammor och luktar gott. Andra populära träslag är tall och gran som är enkla att klyva och lätt tar fyr.

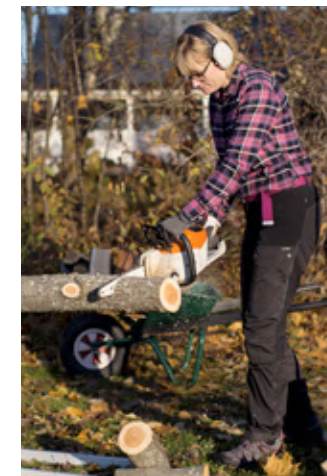

## Smart Holder Håller stocken när du kapar

Med Smart Holder kan du såga upp grenar och mindre stammar, på ett säkert sätt. Sågbocken håller stocken med hävkraft under hela momentet. Klarar stockar som är upp till 225 mm i diameter.

- ✓ Enkel att fälla ihop
- ✓ Du klarar jobbet på egen hand

6101-000-1020	Smart Holder
---------------	--------------



Smart Line produkterna är bra hjälpmedel vid sågverket för att få stockarna på plats vid lastning.



Spara ryggen!



## Smart Turner

### Rulla och vänd stocken

Smart Turner stockvändare är det perfekta verktyget så fort en stock ska rullas eller vändas. Du har hela tiden ett fast grepp vilket gör att stocken inte kan rulla tillbaka när du tar nytt tag. Patenterad och prisbelönad! Även bra när du arbetar vid sågverket.



## Smart Splitter

### Klyver veden på ett säkert sätt

Med Smart Splitter klyver du vedklabben snabbt och enkelt. Vedklyven är skonsam för axlar och rygg och säker för alla att använda.

- ✓ Klyver med stor kraft
- ✓ Tar de riktigt stora bitarna



Lyftkroken med flera smarta funktioner!



## Smart Hook

### En riktigt bra lyftkrok!

Det ergonomiska kombinationsverktyget Smart Hook har ett handtag som är säkert och enkelt att greppa. Den kilformade spetsen gör att den enkelt kan komma in i sågspåret om du vill bända upp brädan.

- ✓ Supervass egg
- ✓ Lätt vikt
- ✓ Ergonomiskt handtag

9999-000-2702 Smart Turner

6101-000-1010 Smart Splitter

9999-000-2720 Smart Hook



**HYVLAR** 

Planera din verksamhet  
med Logosol – vi  
har maskinerna och  
verktygen du behöver!



## Lönsam förädling

I varje bräda döljer sig värdefulla lister och paneler. Med Logosols hyvlar tillverkar du proffsigt byggmaterial, för egen renovering eller efter beställning. Vi erbjuder dig stabila maskiner i litet format och till rätt pris. Vårt sortimentet passar både hobbysnickaren och träförädlingsföretaget.

**Garanterad  
lönsamhet från  
första dagen**

**Proffsutrustning  
för stora och  
små projekt**

**Stort utbud av  
hyvelskärstål  
och verktyg**



Hyvla egna  
lister och  
paneler!



Lönsam  
förädling  
till eget  
behov &  
försäljning

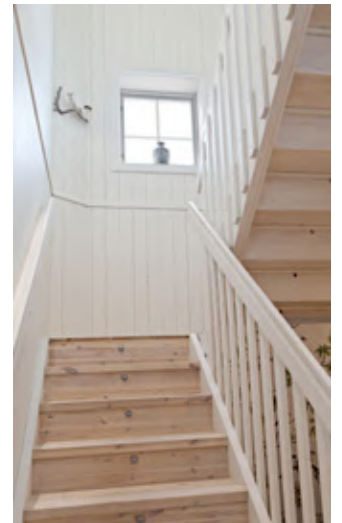

## Från bräda till panel med Logosols hyvel



Din panelhyvel levereras körklar.  
Anslut bara en spånsug.



Montera profilstål i kuttrarna för  
det material du vill producera.



Ställ in de slutliga måtten med  
rejäla reglage och tydliga skalor.



Från manöverpanelen styrs alla  
kuttrar och matarverket.



Din bräda har nu blivit en värde-  
full hyvlad produkt!





## Användarvänlig flerkutterhyvel av högsta klass för sågverksägare & snickerier

Logosol CH3 Flerkutterhyvel är nästa generations hyvelmaskin, utvecklad och producerad i Härnösand. Maskinen är anpassad för att enkelt hyvla fram lister, paneler, rundstav och balkar till roliga byggprojekt när du vill renovera hemmet eller bygga på gården. Hyveln är baserad på 25 år erfarenhet och är mycket lätt att använda och enkel att äga. Med en robust konstruktion och användarvänlig design får du mycket maskin för pengarna. Det är dessutom lönsamt att hyvla egna lister och paneler och du kan snabbt tjäna igen din investering. Tack vare att CH3 flerkutterhyvel är smidig och rolig att använda är det en maskin som verkligen kommer till nytta.

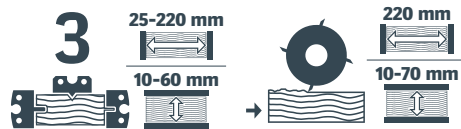

3-sidig hyvling

Planhyvling



Lågfartsläget



Högfartsläget



**Rejält tilltagna matarvalsar** som är hela 40 mm tjocka med vinklade räfflor för kraftfull matning samt att förhindra att ämnet slirar.

**Ställbar matningshastighet.** Välj mellan 3 m/min eller 6 m/min.

**Tyngre och stabilare bord** av tjock laserskuren och precisionsbearbetad stålplåt som är tyngre än traditionella gjutjärnsbord och oerhört stabila.

**Snabbinställning av sidoanlägg.** Sidokutterns riktanlägg ställs snabbt och exakt med en spak.

**Överskådliga och enkla inställningar.** Under locket på det rejäla fönstret finns alla inställningar lätt tillgängliga och pedagogiskt placerade och uppmärkta.

**Snabbare överkutter.** Hög rotationshastigheten på överkuttern ger en bra yta.

**Individuella motorer** ger dig fördelen att kunna starta kutterarna och drivningen individuellt. Om virkesstycket stannar i maskinen kan man starta kutterarna först och sedan drivningen.

**Justera matarvalstrycket uppifrån.** Det är mycket enkelt att justera valsarnas tryck.

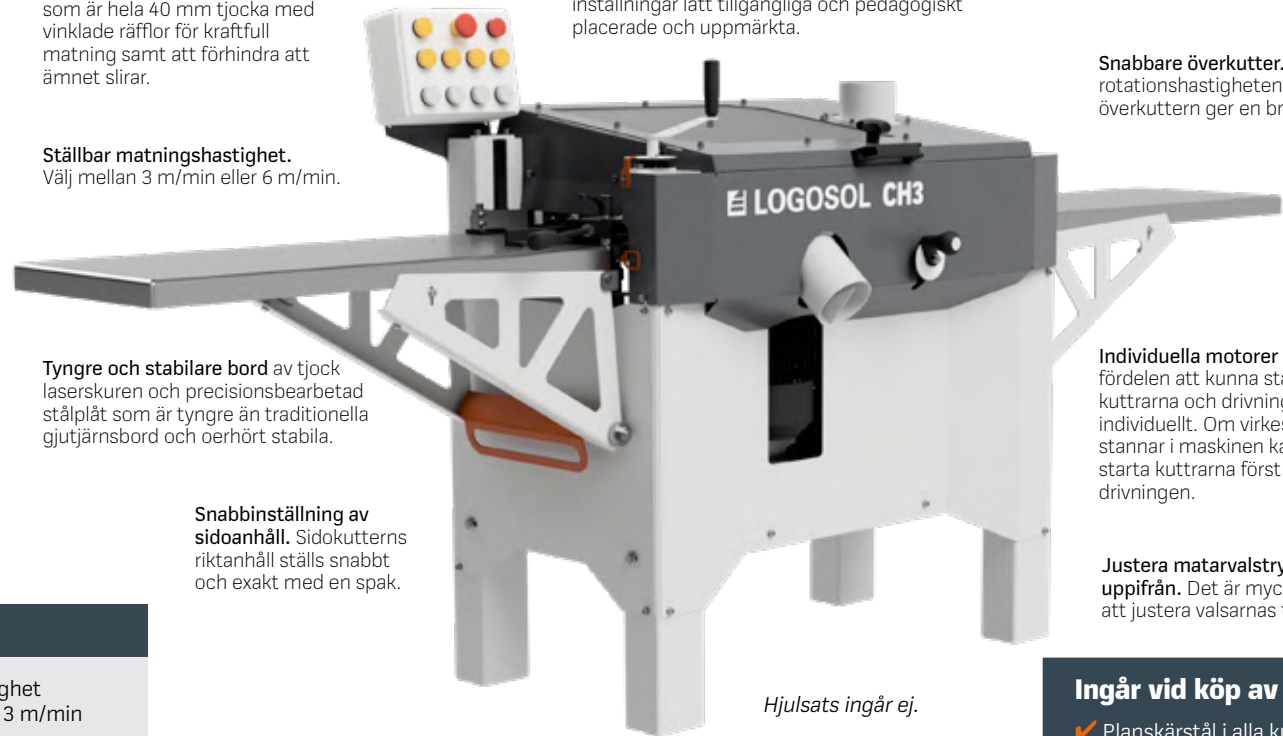

Hjulsats ingår ej.



*Hyveln är lätt att lära sig. Du blir snabbt expert på din maskin och kan leverera imponerande fina trävaror för ditt eget projekt eller till försäljning.*



**Mattias Byström,**  
styrelseordförande

### Ingår vid köp av CH3

- ✓ Planskärstål i alla kutterar
- ✓ Verktygssats
- ✓ 2 st matarbord
- ✓ Justerkloss för planstål
- ✓ Schims

### Tekniska data: CH3

#### 3-sidig hyvling (dimensionshyvling)

Bredd: 25 till 220 mm  
Höjd: 10 till 60 mm

#### Planhyvling

Bredd: 205 mm (upp till 300 mm med ombyggnad)  
Höjd: 10 till 70 mm

#### Medföljande kutterar

Typ TB90, planstål  
Diameter, kropp: 90 mm  
Höjd, kropp: 40 mm

#### Horisontalkutter

Diameter: 72 mm

Bredd: 300 mm  
Effekt: 3 kW  
Varvtal: 7200 v/min  
Spändjup: Max. 8 mm  
Profilutstick: Max. 20 mm

#### Sidokutterar

Spindelaxeldiameter: 30 mm  
Kutterhöjd: Max. 40 mm  
Diameter: Max. 140 mm  
Effekt: 1,5 kW per kutter  
Varvtal: 3000 v/min  
Profilutstick: Max. 20 mm  
Skärhöjd: Upp till 60 mm

Matning  
Effekt: 0,3 kW

Matningshastighet  
Lågfartsläget: 3 m/min  
Högfartsläget: 6 m/min

#### Mått

Längd: 1100 mm  
Bredd: 720 mm  
Höjd: 1115 mm (990 utan ellådan)  
Vikt: ca 250 kg

#### Elsystem

Fuktskyddad IP54  
Total effekt: 6,3 kW  
Elanslutning: 3-fas, 400V, 16A

7800-000-3000	CH3 flerkutterhyvel
TB90-025	Startpaket med profilstål CH3
7000-555-2081	Spånsugspaket, 2,2 kW. Inklusive spånsug 2,2 kW, flexislang 102 mm 6 m, flexislang 102 mm 3 m & slangklamer 6 st

- ✓ Lönsamhet från första dagen. Du kan producera mängder av virke redan första dagen.
- ✓ Mest hyvel för pengarna! En prisvärd maskin med tillbehör som ger dig en helhetslösning till ett riktigt bra pris.
- ✓ Stort urval av hyvelstål och enkelt att beställa kundanpassade hyvelstål till rimlig kostnad.
- ✓ Perfekt hyvelresultat! Hög hastighet på horisontalkuttern och möjlighet att sänka matningshastigheten vid behov ger ett oslagbart resultat oavsett vilket virke du hyvlar.
- ✓ En hyvel för dig med höga krav på användarvänlighet. Tydliga skalor för bredd och tjocklek. Med den medföljande postningsmallen ser du precis var ämnets bearbetning i överkuttern börjar för att kunna sätta in hyvelstålen på exakt rätt ställe. Du kommer lätt åt alla inställningar uppifrån.
- ✓ Rostskyddad, vilket innebär att maskinen kan användas i kalla lokaler.
- ✓ Förbättrad spånhantering med aerodynamiskt utformade stosar för spåntransport.



Dimensionshyvling har många fördelar! Profilstålsåts och massor av andra profilstål finns på vår hemsida.

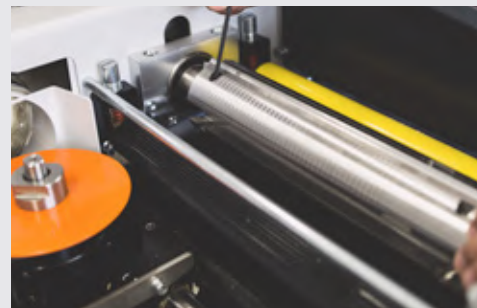

Stora tandade matarvalsar och gummerad utmatningsvals för att skydda den fint hyvlade ytan.



Tvåfartsmotor på matningen med vred för att enkelt reglera hastigheten mellan 3 m/min och 6 m/min..



Förbättrade tillbehör, som förlängningsbord, förlängt riktanhåll och extra tryckrullar, så du kan anpassa maskinen efter dina önskemål.



## LOGOSOL CH3 tillbehör



### Startpaket med profilstål till CH3

Paketet innehåller: 8 par profilstål i HSS och 2 par kutterkilar. Startpaketet gör att du kan producera ett stort sortiment av profiler, såsom: dubbelfaspanel, rundad panel, svanhalsstaklist, hålkärstaklist, regler, trall, foder med rundat hörn och svanhalsprofil, foder med fasning och spontat virke.



94855HSS



94856HSS



94215HSS



95010HSS

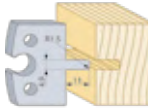

94675HSS

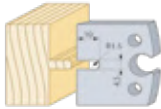

94687HSS

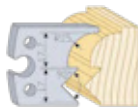

94857HSS



94858HSS



KIL-038, 2 pcs



TB90-025

Startpaket med profilstål till CH3

Fler hyvelstål hittar du på [logosol.se](http://logosol.se)! Du kan även enkelt beställa unika hyvelstål efter egna önskemål! Läs mer på sidan 59!

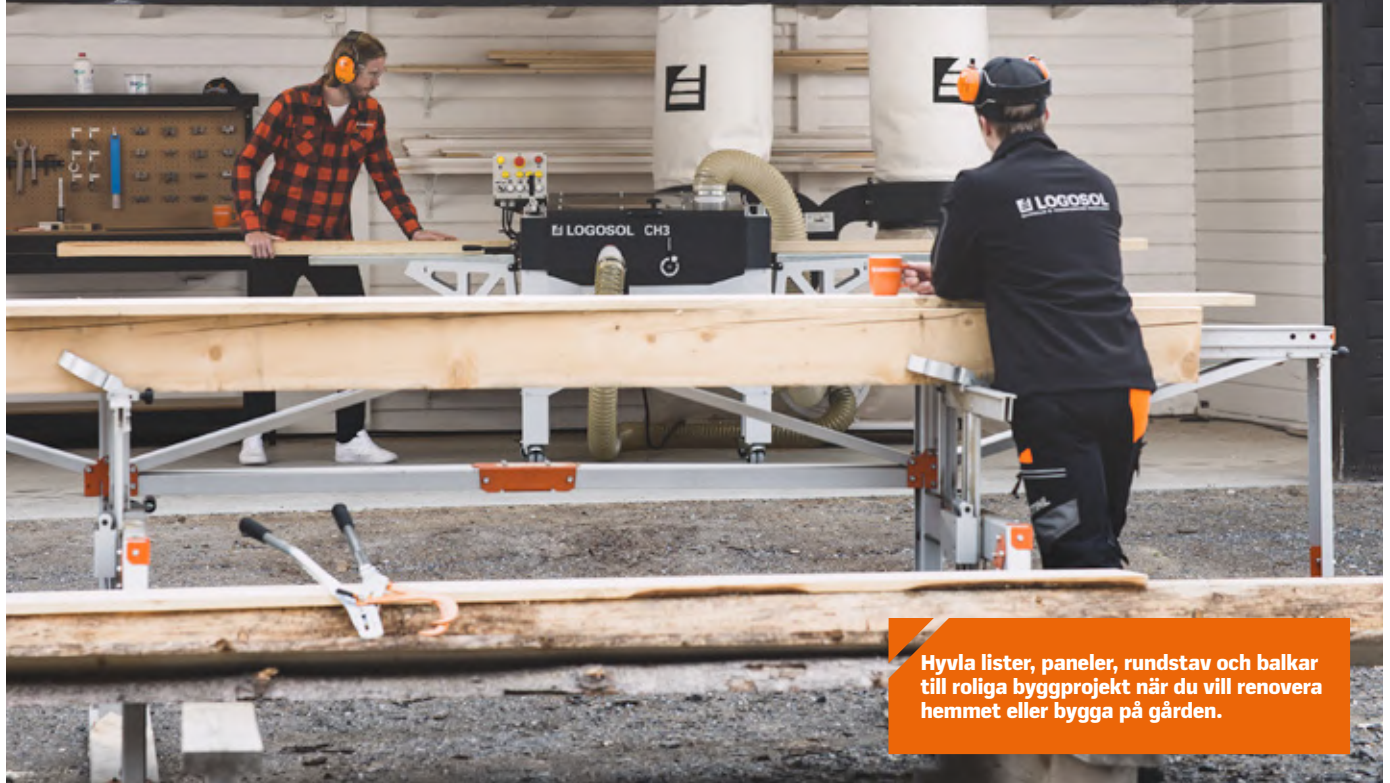

Hyvla lister, paneler, rundstav och balkar till roliga byggprojekt när du vill renovera hemmet eller bygga på gården.

### Tips! Dimensionshyvla bredd och tjocklek för att få rätt mått innan du profilerar

- ✓ Allt virke får samma mått och det är bara att köra igenom med samma inställningar på maskinen. Detta tar kanske 15 minuter för 100 lm virke och är väl använd tid.
- ✓ Spåra undersidan samtidigt! Samtidigt som du dimensionshyvlar kan du spåra virket på undersidan (kärnsidan ska vara på ovansidan, utåt på en panel) för till exempel paneler.
- ✓ Spara virke! När virket är dimensionshyvlat ser du om det råkar vara fel mått. Då kan du spara virket till ett annat projekt. Om den däremot är profilerad är den ofta obrukbar.
- ✓ Enkelt att posta! Planstål i överkutterarna sitter alltid i maskinen och vid byte från profilhyvling till dimensionshyvling tar du bort eventuella profilstål i horisontalkuttern och byter ut profilstålen i sidokutterarna till raka stål.
- ✓ Vid dimensionshyvlingen tar man bort 1-8 mm och lämnar kvar ca 1 mm till profileringen.
- ✓ När du dimensionshyvlar är virket slätt och ämnet löper då mer exakt mot hyvelbord och anhåll när du profilerar ämnet i sista körningen. Det gör att profileringen i regel blir mer exakt.

## LOGOSOL CH3 tillbehör



Den patenterade roterande spånstyrningen förvandlar kuttern till en fläkt som hjälper till att hålla rent från spån i maskinen.

Fördelar med tre kuttrar jämfört med fyra kuttrar:

- ✓ Lätt och snabbt att posta
- ✓ Bra vid varierande råvara
- ✓ Lägre pris

### Spånsug, 2,2 kW

Tre stosar för slang 100 mm. Rekommenderas till CH3!



### Spånslang

Stark och lätt att böja. 100 mm, 3 m.

7000-000-1013 Spånslang



### Hjulsats, 4 st

Rekommenderas! Rejl hjulsats för att enkelt kunna flytta din hyvel.

7500-000-1025 Hjulsats till CH3, 4 st

### Torktips!

För ytterpanel, resvirke, yttertak och andra byggnationer utomhus bör virket ha kring 20 % fukthalt när det ska hyblas och går då direkt att bygga med. För invändiga snickerier måste virket ner till minst 12 %. Virket kan lufttorkas inomhus till nästa säsong eller torkas i virkestork om man har mer bråttom.



### Fuktmätare

Tips! En enkel fuktmätare som är till hjälp när du ska fuktbestämma ditt sågade virke.

0464-802-0010 Fuktmätare, Stihl



### Pelle tipsar!

Det är ofta enklare att hyvla på en trekutterhyvel jämfört med en fyrkutterhyvel och det tar marginellt längre tid. Ett exempel är när man vill hyvla råspont i CH3:an, då lägger man bara den råsågade sidan ner mot hyvelbordet och ställer in färdig bredd och tjocklek, sedan är det bara att köra. I en fyrkutterhyvel måste man justera upp inmatningsbordet genom att lägga i plåtar för att undvika avverkning med underkuttern.



### Kutterspånsfläkt

Monteras på den patenterade roterande spånstyrningen. Gör genommatningen bättre och ger renare matarvalsar. Minskar risk för s.k. spånmärken. 2 st, en till varje kutter rekommenderas.

003-03345 Kutterspånsfläkt



# HYVLAR skärutrustning

## Allt för ditt hyvleri

Se fler hyvlskärstål på vår hemsida [logosol.se](http://logosol.se)

Alla Logosols hyvelmaskiner levereras med planskärstål i alla kuttrar. I verktygskatalogen hittar du profilstål och andra skärverktyg, både för över-, under- och sidokuttrar. Vi har ett stort utbud av både special och standard. Välj ut exakt vad du vill ha så lovar vi dig en snabb leverans!



FRI NEDLADDNING  
WWW.LOGOSOL.SE

Alle kuttrar, kilar och profilstål hittar du i verktygskatalogen. Finns för gratis nedladdning på [logosol.se](http://logosol.se)

### Välj rätt kvalitet på dina skärverktyg!

**High Speed Steel (HSS):** Passar vid vanlig hyvling.

**Hard Metal (HM):** Passar för krävande hyvling av till exempel teak och hårdare träslag.



TIPS! Testa sökfunktionen "Hitta din skärutrustning".  
Finns i vår e-butik!



## För överkutter och underkutter

### Planskärstål

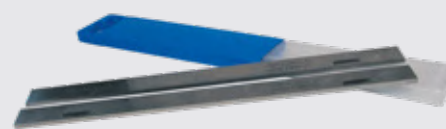

#### För överkutter

Slipbara planskärstål i två kvalitéer. Välj HSS vid vanlig hyvling och HM vid mer krävande material som till exempel teak. (Art. nr HM-kvalitet: 7000-003)

7000-002-8300	HSS-planskärstål 300 mm
7000-003-8330	HM-planskärstål 300 mm

### Vändskärstål



Bra vid stora jobb med hårda träslag!

#### För över- och underkutter

Extra hållbara skärstål i High Speed Steel (HSS). Vändbara, ej slipbara. Utrusta din hyvel med vändskär som planskärstål när du snabbt vill byta till vassa stål utan slipning eller omställning.

241-053	2 st HSS-vändskär 410(L)x12(B)x1,5(H) mm, överk.
260-053	2 st HSS-vändskär 300(L)x12(B)x1,5(H) mm, underk.
241-055	2 st Hållare för vändskär, 300 mm, underkutter

## Kutterkilar

### Infästning av profilstål

Infästning av profilstål i över- och underkutter.



7000-000-9502	Standard pris/par
7000-000-9506	Ställbar pris/par

## Profilstål

### För överkutter och sidokutter

Slipbara profilstål i två kvalitéer. Välj HSS vid vanlig hyvling och HM vid mer krävande material. Finns i bredderna 40 mm, 50 mm, 60 mm, 100 mm (endast överkutter) och 130 mm (endast överkutter).

Besök vår hemsida för mer information!

## Släpp lös skaparglädjen – oändliga möjligheter med profilstål i din hyvel!

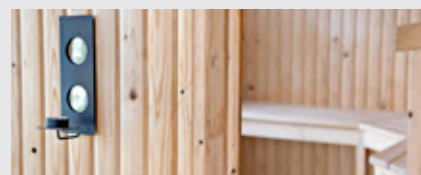

- ✓ Alla typer av lister
- ✓ Alla typer av foder
- ✓ Olika fasningar
- ✓ Inomhuspanel
- ✓ Utomhuspanel

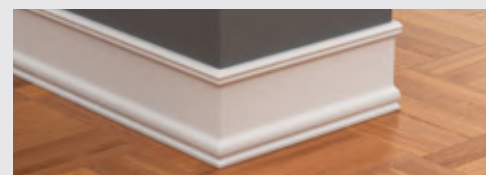

- ✓ Material till badtunna
- ✓ Bastupanel
- ✓ Rundstavar
- ✓ Reglar & trall
- ✓ Spont och not



- ✓ ...och mycket mer!

Hyvla för eget bruk eller erbjud dina kunder träprofiler efter deras egna önskemål!

## Gör din egen profil – specialstål till rimligt pris!

Många kunder söker specialprofiler och det kan bli en lönsam inriktning på ditt hyvleri. Vi hjälper dig att beställa profilstål med egen design så att du kan erbjuda dina kunder unika lösningar till en rimlig kostnad.

Exempel på provbitar. Vi gör specialstål efter dina önskemål!



### Så här enkelt är det att beställa:

1. Du kan skicka in en provbit per post eller maila in en ritning.
2. Vi tar kontakt med dig och lämnar en offert.
3. Efter godkänd offert skickas profilstålet hem till dig inom 10 dagar.

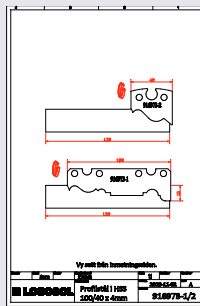

Exempel på ritning av specialprofilstål.

Kontakta Logosol för mer information!

**TIPS!** Ta upp mönster och profiler från äldre profiler och börja sälja.

Vi är experter på småskalig träförädling.  
Ring oss gärna så berättar vi mer!

Exempel på inskickade profiler vi har gjort specialstål till!



## Återskapade kungliga lister

När Amalienborgs slott i Danmark behövde renoveras kontaktades Pål Davidssons specialsnickeri.

**Låt kunden bestämma!**

Han fick provbitar av originallisterna, beställde specialprofilstål och hyvlade tätvuxen fura på sin PH260. Idag sitter taklisterna på plats i slottet, handförgyllda med bladguld.



## PROFILSTÅL filtrering på hemsidan

Vi guidar dig till rätt stål för dina behov på [logosol.se](http://logosol.se)

Inspirera dig själv och sök bland 900 stål och 300 olika kombinationer på [logosol.se](http://logosol.se). Filtrera enkelt på vilken maskin du vill kombinationen ska passa till!

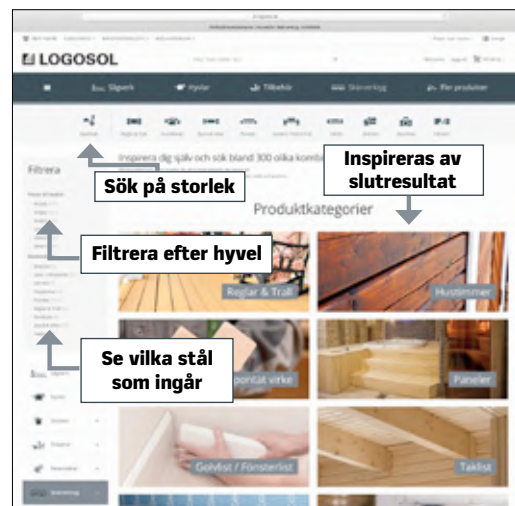

Vi kan allt om profilering!

Sök och filtrera efter:

- ✓ Typ av hyvel
- ✓ Kombination av stål
- ✓ Typ av slutprodukt (regel, golvlister, taklist mm)
- ✓ Storlek på stålet
- ✓ Namn på stålet
- ✓ Artikelnummer

## SPÅNHANTERING hyvlar & snickerimaskiner

### Tjäna på bra spånhantering

DU har mycket att vinna på att ha en bra spånanläggning. Dina maskiner jobbar effektivare, du får bättre slutresultat och en trevligare arbetsmiljö. En annan god anledning är att både hyvelspån och sågspån har blivit en produkt som det betalas ganska bra för, som bränsle eller som strö till djurägare. Hör gärna av dig till oss om du vill anpassa en anläggning just för dina maskiner eller om du söker mer avancerade system.

#### Spånsug, 2,2 kW

Tre stosar för slang 100 mm.

REKOMMENDAS TILL CH3



#### Tekniska data: Spånsug 2,2 kW

**Säckvolym:** 250 l/säck  
**Insug:** 150 mm (Stos med 3x100 mm)  
**Utblås:** Monterad (kvadratisk)  
**El:** 3-fas 400 V 16A  
**Mått:** 1460(L)x720(B)x1860(H) mm  
**Vikt:** 59 kg

7000-000-2080	Spånsug, 2,2 kW
7000-555-2081	Spånsugspaket, 2,2 kW. Inklusive Spånsug 2,2 kW, flexislang 102 mm 6 m, flexislang 102 mm 3 m & slang-klamer 6 st



#### Spånslang

Stark och lätt att böja. 100 och 125 mm.

7000-000-1013	3 m 100 mm
7000-000-1017	6 m 100 mm
7000-000-1019	12 m 100 mm
7020-001-0130	Klammer, 100 mm
7000-000-1021	3 m 125 mm
7000-000-1023	6 m 125 mm
7020-001-0135	Klammer, 125 mm

Fler produkter för spånhantering finns i e-butiken, [www.logosol.se](http://www.logosol.se)



#### Dammfilter

Uppgradera din spånsug med ett proffsigt dammfilter. Grovfilter av stål nät, veckat finfilter av papper. Filtret är 50 cm i diameter och 60 cm högt (exkl. handtag).

7805-001-0005	Till 1,1 och 2,2 kW spånsug
---------------	-----------------------------

### Högre kvalité ger bättre kapacitet!

- ✓ Ju kraftigare spånsug desto bättre.
- ✓ Placera utblås utomhus om möjligt för mindre damm.
- ✓ Kutterspån är eftertraktat som till exempel bränsle och stallströ!

## Trygg e-handel

**H**andla i e-butiken på logosol.se – ditt närmaste varuhus för maskiner och verktyg inom träförädling. Här kan du se aktuella kampanjer och enkelt planera ditt köp. Smarta detaljer, genvägar och sökfunktioner förenklar din beställning. Du gör trygga affärer i lugn och ro framför datorn. Kom in och handla på logosol.se:

- Websäkra applikationer skyddar dina persondata.
- Din order hanteras manuellt av en kunnig säljare. Vill du lägga till eller ändra i ordern i efterhand är det bara att ringa.
- Skapa ett eget konto. Då kan du se orderstatistik och spara artiklar i kundvagnen till ett senare tillfälle.
- Du behöver inte fylla i fakturerings- eller kreditkorts-uppgifter förrän du är redo att handla.



### Hitta en referenskund!

Vi har daglig kontakt med kunder världen över som uppfyller sina drömmar av trä. Ring 0611-182 85 så förmedlar vi kontakt till en referenskund nära dig!

## Såga med stil

**M**ed en Logosolkeps på huvudet får du snabbt kontakt med andra som gillar att jobba med trä! Komplettera med praktisk tumstock och kniv. Sortimentet kan variera under året.



### Bälte och buff

Textilbälte och buff med sågkedjemönster.

9922-700-0003	Bälte i textil
9922-700-0004	Buff (kan användas som mössa, halsduk, bandana, vindskydd, hårband etc.)

### Logosolmuggar

Ta en välförtjänt kaffepaus med en Logosolmugg.



9922-700-0009	Kaffemugg i stengods (Vit)
9922-700-0010	Kaffemugg i porslin (orange)
9922-700-0011	Termosmugg

Ett måste för alla "Logosolare"!



### Välj Logosol året om!

Våra Logosolkepsar är mycket populära. För kallare dagar, välj toppluvan!

9922-120-0000	Standardkeps (svart)
9922-700-0025	Kepp Orange Independent Woodworker
9922-700-0007	B751-kepp
9922-700-0008	B1001-kepp
9922-120-0020	Toppluva (svart)
9922-700-0040	Stickad mössa (grå/orange/vit)

### Logosol profilprodukter!

Våra Logosolmärkta verktyg och accessoarer passar både i snickeriet och ute på sågbacken. Tumstocken är en favorit!



9922-130-0000	Tumstock
650707	Snickarpenna



## Kataloger och handböcker

Ladda hem handböcker och kataloger, helt utan kostnad. Här finns allt från verktygs-katalogen till handboken om hur du håller din skärutrustning i trim.



## Tekniska data och manualer

Ladda ned manualen till maskinen du är intresserad av. På logosol.se hittar du alltid tekniska data, detaljbilder och utförlig information om varje produkt.

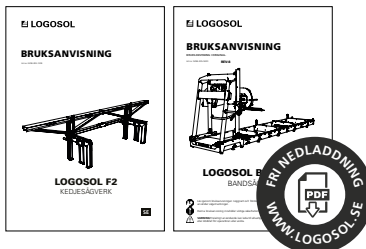

## Prenumerera på e-nyhetsbrevet

Få senaste nytt om produkter och kampanjer direkt i din Inkorg. Logosols e-nyhetsbrev har över 120.000 prenumeranter över hela världen och vi hoppas att du ska uppskatta våra utskick. Anmäl dig på logosol.se!

## Datum för mässor och kurser

På logosol.se hittar du datum för kommande mässor och maskinvisningar. Vi har även ett utbildningsprogram med bland annat kurser i snickeri och knuttimring. Se årets kursdatum och anmäl dig direkt!



## Besök vår egen webbtidning

Vår kundtidning Nysågat har funnits på papper i över 25 år. Nu finns vi även på nätet. På nysagat.se hittar du allt som finns i papperstidningen, plus filmer, senaste produktnyheter och många inspirerande kundhistorier från hela världen!

[Se reportagefilmer på nysagat.se!](#)



# Inspiration och fördjupning

Inspiration och äkta träglädje. Produktfilmer, manualer och tekniska data. På logosol.se hittar du allt du behöver veta om våra verktyg och maskiner. Gör ett besök redan idag och ladda ner våra populära handböcker och byggbeskrivningar!



## Såg på film – lärde sig såga!

Vilket är det bästa sättet att lära sig använda en Solosåg? "Att titta på Logosols filmer och börja såga", svarar Kjell Rogström, som köpte sitt sågverk efter att han flitigt studerat produktfilmerna som finns på logosol.se. Idag sågar han eget virke till sina byggprojekt på en elektrisk Solosåg.

## Över 100 produktfilmer

Vi har över 100 filmer på vår hemsida som visar maskiner och tillbehör. Se produktfilmer om sågverk, hyvlar och snickerimaskiner direkt framför datorn, på din mobil eller surfplatta.

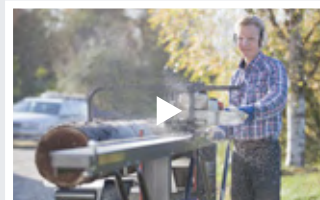

## Se våra livesändningar på Facebook och YouTube!

Om du inte har möjlighet att besöka oss på vårt huvudkontor eller vill ladda upp extra inför en mässa så passa på att se våra livesändningar! Vi visar våra produkter och du kan att ställa dina frågor direkt. Du hittar oss under **Logosol Portable Sawmills** på YouTube och Facebook. Du kan alltid se på livesändningen i efterhand, om du inte har möjlighet att se den direkt. Skanna QR-koden ovan för att kommande sändningarna.



## Gratis byggritningar

- Fri nedladdning finns på logosol.se. Du får detaljerade instruktioner för att bygga t.ex:
- utåtgående fönster
- kälke eller gunghäst
- vedeldad bastu
- vildmarksbad
- hjärtformad bänk





## Väljer maskiner från Logosol

På Östersund Snickeri & Service är Logosol det självklara valet. "Vi arbetar med människor som har väldigt olika bakgrund. För oss är det viktigt att maskinerna är enkla att använda och att det finns tydliga instruktioner. Med Logosol är det enkelt att få bra resultat och deras hemsida har filmer och handböcker som kan laddas ned", säger arbetsledaren Peter Madsen. En favorit är "Stock till bräda", som ofta får fungera som uppslagsbok. Gruppen har bland annat byggt skidställen och bänkar till skidstadion.



## Alltid snabba leveranser

Träkultur i Sidensjö bygger och renoverar timmerhus. Hjärtat i verksamheten är tre sammankopplade kedjesågverk med elsåg. I maskinparken ingår även ett kantverk och en hyvel. "Det blir lite panel och pärlspont, ibland med korta serier och då beställer jag specialstål. Jag får alltid snabba leveranser och bra service från Logosol", säger Marcus Lindgren.

## Har du en affärsidé inom träförädling – eller vill du utveckla ditt företag?

Maskiner från Logosol används i många framgångsrika företag och vi har redan hjälpt hundratals kunder att starta eget inom småskalig träförädling. Vi kan erbjuda dig utbildningsdagar, kontakt med referenskunder, telefonsupport och inspirerande marknadsföringsmaterial utan kostnad. Börja med att ladda ned Starta eget-handboken. Finns för fri nedladdning på [logosol.se](http://logosol.se)!



## Exempel på affärsidéer

### Sågverk

Avancerad trädfällning och specialsågning.

### Snickeri

Skapa unika träprodukter med lokal råvara.

### Hyvlar

Ta upp mönster från ortens nedlagda hyvleri.

### Industri

Få större kapacitet med egen produktionslinje.

**! Tips! Se om du kan göra avdrag för våra maskiner i din verksamhet!**

### 2 års garanti

Gäller samtliga maskiner. Garantin täcker tillverkningsfel och problem som uppkommit under normal användning av produkterna. Undantag från garantin är försättningsdetaljer som remmar och kedjor. På begagnade maskiner lämnas ett års garanti.



### 2 månaders öppet köp

Gäller samtliga maskiner. Du kan alltså provköra maskinen innan du bestämmer dig. Såga eller hyvla ordentligt, vi är inte rädda att ta tillbaka en maskin med lite sågspån på. Den använda skärutrustningen och returfrakten får du betala, det är allt.



### Service och support

Som kund hos Logosol får du obegränsad telefonsupport på köpet. Kunnig personal svarar på dina frågor per telefon från 8.00 till 16.00 alla vardagar. Det går även bra att få support via e-post eller chatt på vår webbplats.





## Beställ på det sätt som passar dig!



### E-butik

Lägg din order på webben. Du hittar alla maskiner och tillbehör i vår e-butik på [logosol.se](http://logosol.se).



### Telefon

Ring 0611-182 85. Vi tar emot din order per telefon alla vardagar 08.00-16.00.



### E-post

Kontakta oss gärna via e-post [info@logosol.se](mailto:info@logosol.se)



### Post

Skicka din beställningssedel till  
Fiskaregatan 2,  
871 33 Härnösand



### Besök Logosols showroom i Härnösand

Showroomet hittar du på Logosols huvudkontor i Härnösand. Vill du se maskinerna i drift – slå gärna en signal innan så att vi kan ta emot dig på bästa sätt.



### Hitta till oss!

Besök våra fantastiska lokaler på Fiskaregatan 2 i Härnösand. Logosol har öppet alla vardagar 8.00-16.00 och vi bjuder dig gärna på en kopp kaffe om du har vägarna förbi!

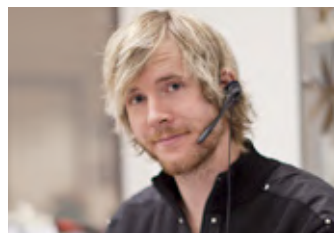

## Förmånliga betalningsalternativ

Vi erbjuder dig kortbetalning, efterkrav eller faktura. Vill du dela upp betalningen kan vi hjälpa dig med en förmånlig finansiering.

### Faktura

Vi kan fakturera på 15 dagar till företag och privatpersoner. (Kreditupplysning görs).

### Avbetalning till 0% ränta

Vi kan erbjuda dig en förmånlig finansiering till 0 % ränta under 12 månader. Endast kostnader för uppläggning och avisering tillkommer. Vill du ha en längre kredittid går detta i regel bra med den skillnaden att totalkostnaden blir lite högre. Hör av dig till oss så tar vi fram den aktuella månadskostnaden.

### Förskottsbetalning

På din orderbekräftelse står priset inklusive moms, detta är det belopp du ska betala in på bankgiro: 977-7541. Ange ordernummer och namn när du betalar.

### Leasing

Vi erbjuder även leasing för företag. Kontakta oss för mer information.



## Snabba leveranser till låga priser

Vi gör alltid vårt bästa för att du som kund snabbt ska få hem dina varor. Vi har viktbaseerade fraktpriser och inga expeditionsavgifter tillkommer. Leveransen sker vanligtvis omgående från vårt lager. Under högsäsong kan leveranstiden bli något längre. Se pristabell i prislistan.

### Transportskador

Om du vid mottagandet upptäcker att någon del saknas eller är transportskadad, ska du omedelbart anmäla detta till föraren. Kontakta oss om transportören inte åtar sig skadeansvaret.

**Vi är experter på småskalig träförädling,  
ring oss och berätta om dina projektplaner!**



LOGOSOL

B751 PRO

LOGOSOL









LOGOSQL

Cut  
Create  
Coffee

LOGOSQL





**BIG MILL:**  
Att såga upp  
en riktigt stor  
Coloradogran är  
inte några problem, bara  
man har rätt utrustning!

*Sven-Olov Larsson*



**F2:**  
Det är ett sågverk  
väl lämpat för grovt  
timmer. Ännu återstår  
många stugor att timra.

*Freddy Lindfors*



**B751:**  
Rätt  
hanterad  
kan jag få ut  
tusen pund  
ur en enda stock.

*John Lewis*



**TIMBERJIG:**  
Som farfar har  
jag drabbats  
av sågvirus och  
bygger gärna till barnbarnen.

*Ralf Stehle*



**BIG MILL:**  
Det är imponerade  
vilka fantastiska  
träskivor som kan  
sågas, det finns  
många idéer på hur de kan  
komma att användas.

*Johan Svensson*



**F2:**  
Med ett eget  
sågverk kan jag  
göra mycket roligt,  
det finns alltid  
något att bygga!

*Ove Johansson*